

SDC 2300

Instruction Manual
Manual de instrucciones
Manual de instruções
Manuel d'instruction
Руководство по эксплуатации
دليل التعليمات



MPF

World's Best Metal Detection Technologies

MINELAB



This work is licensed under the Creative Commons Attribution-NonCommercial-NoDerivatives 4.0 International License. To view a copy of this license, visit <http://creativecommons.org/licenses/by-nc-nd/4.0/>.

© MINELAB ELECTRONICS PTY LTD.



Congratulations on purchasing your



Metal Detector!

Gold detecting is a fascinating and rewarding activity enjoyed by people all over the world. By getting to know your SDC 2300 detector you can become one of the many who find gold on a regular basis.

The SDC 2300 is a compact waterproof gold detector incorporating Minelab's MPF (Multi Period Fast) pulse induction technology. With the assistance of this Instruction Manual, and the accompanying Quick Start Guide, you will quickly learn how to assemble and set up your detector for the best results.

**Minelab wishes you every success in your
quest for gold!**

List of Parts

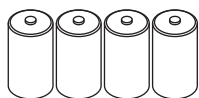
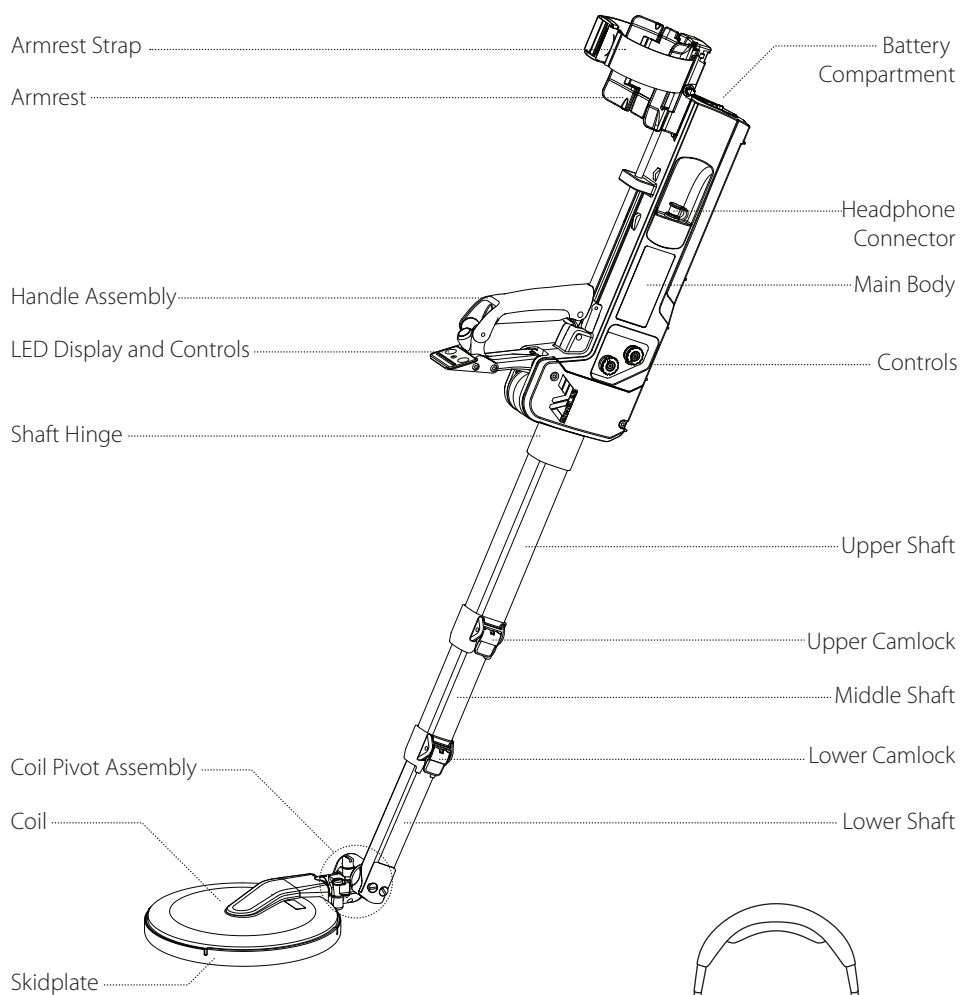

NiMH C-Cell Batteries
(Charger included)

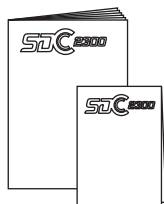

Instruction Manual
and Quick Start Guide

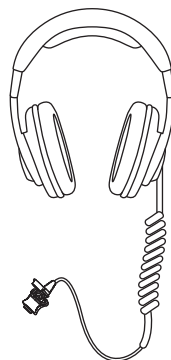

Headphones
(Not waterproof)

1. Release armrest strap

Loosen the armrest strap and slide off of the coil pivot to release the shaft assembly.

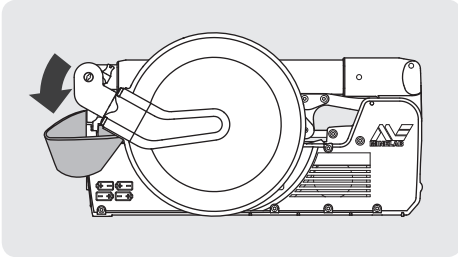

2. Fold out coil/shafts

Fold the coil/shaft assembly out until it clicks into place.

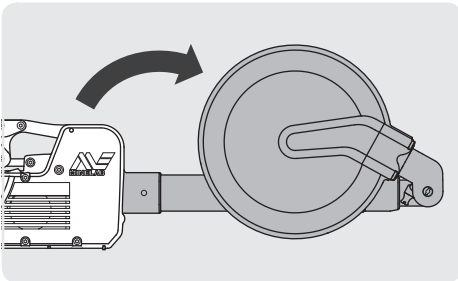

3. Slide up handle assembly

Slide the handle assembly forwards and upwards until it clicks into position. This will also lock the shafts.

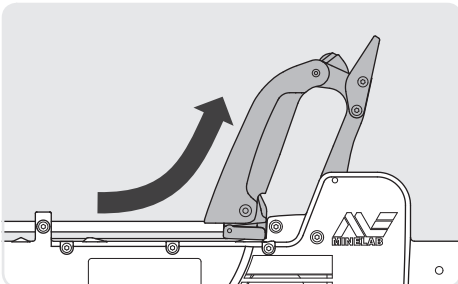

4. Extend and open armrest

Slide the armrest backwards until it stops. Open the armrest wings outwards.

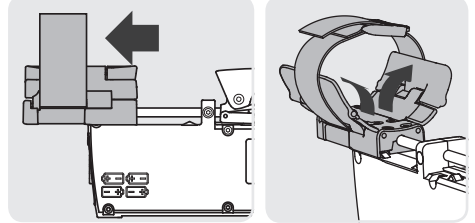

5. Rotate coil into position

Rotate the coil forwards 180° in line with the shafts. Turn the coil 90° so that it is horizontal.

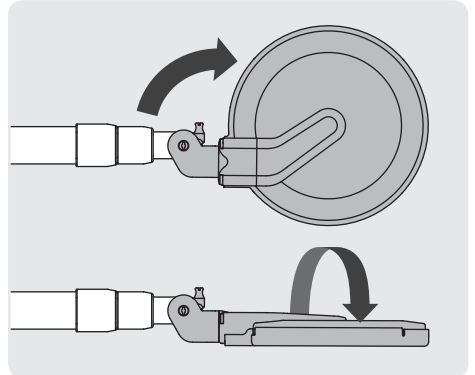

6. Extend shafts

Unlock the upper and lower camlocks and extend the middle and lower shafts to a comfortable detecting length. Lock the upper and lower camlocks.

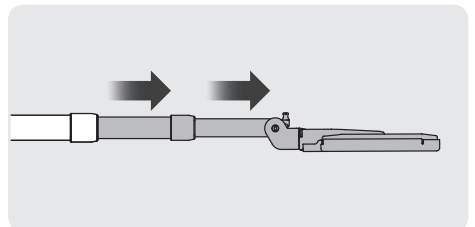

Setting Up

Continued...

7. Adjust coil angle

Adjust the angle of the coil so that it is parallel to the ground when the detector is held in the operational position.

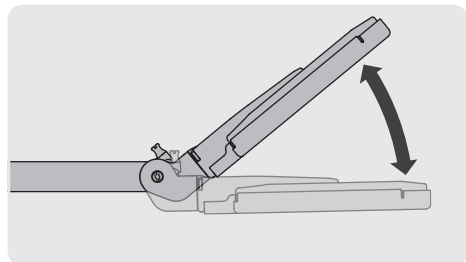

Packing Up

To pack up the detector and return it to its compact state, perform the following steps:

1. Retract the armrest wings and the armrest.
2. Hold the bottom of the detector with one hand, and use base of the palm of the other hand to firmly impact the top of the handle behind the LED display. This will collapse the handle assembly.

BE CAREFUL!

Keep your fingers clear of the handle and armrest area when collapsing the handle assembly.

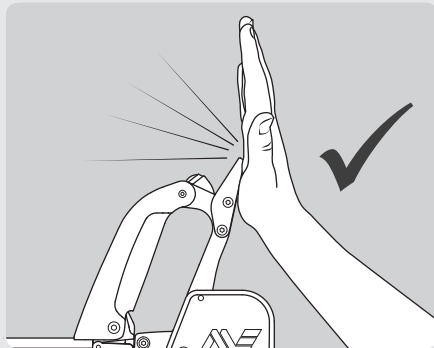

3. Retract the shafts using the cam-locks and rotate the shaft and coil back into the compact position.

Inserting Batteries

The SDC 2300 requires four C cell batteries for operation. Only use high quality alkaline or rechargeable batteries. Minelab recommends that only rechargeable batteries with a capacity of 4000 mAh or greater be used. Rechargeable batteries have specific charge/discharge maintenance requirements, which should be strictly followed to ensure maximum battery life.

Tips:

- Always ensure that your rechargeable batteries are at full charge.
- Only use high quality batteries.

The battery compartment is located at the rear of the detector. To open the compartment, twist the knob in a counter-clockwise direction, and then pull the door back as shown.

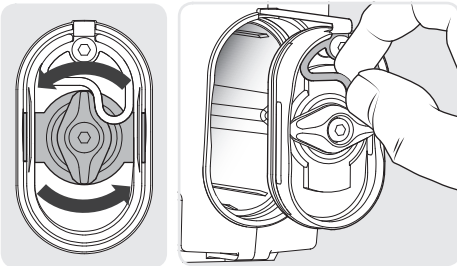

Insert the batteries. Refer to the battery orientation diagram on the side of the detector to ensure that the batteries are inserted correctly.

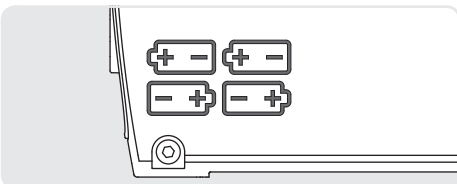

Close the battery door and twist the knob clockwise as shown.

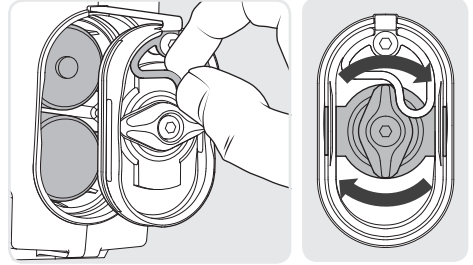

WARNING

The waterproof seal on the battery door must be free of contamination prior to submerging the detector.

Always clean the seal and its mating surface and check for damage prior to underwater use otherwise serious damage can be caused to your detector.

Connecting Headphones

The detector may be used with the built-in speaker or the headphones supplied.

To attach the headphones, remove the dust caps from the headphone plug and headphone socket. Hold the headphone by the rubber collar using thumb and index finger, the raised double arrow should be uppermost. Align the plug with the headphone socket and squeezing firmly, slide the collar onto the socket.

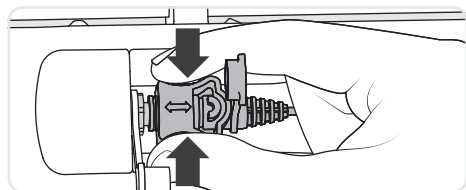

The detector's built-in speaker will be automatically muted when headphones are connected.

DO NOT submerge the headphones!

The headphone earpieces are NOT waterproof. Only the headphone cable and connector is waterproof. If submerging the unit beyond wading depth, the headphones must be removed and the LED indicators used to indicate a detection.

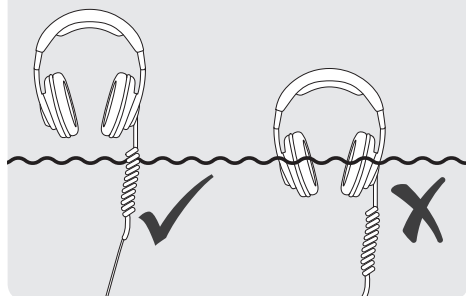

Quick Start

The following steps are a good general procedure to get you detecting quickly.

1. Ensure detector is set to Normal mode 2 (green).
2. Turn on (see 'Turning the Detector On')
3. Perform Noise Cancel (if required) (page 8)
4. Set Threshold (if required) (page 8)
5. Perform Fast Ground Balance (page 9)
6. Start detecting

NOTE: Settings may need to be further adjusted depending on individual ground conditions.

Turning the Detector On

Before you turn the detector on, hold the coil away from any metallic objects.

To turn on the detector, lift and rotate the power switch clockwise, then release.

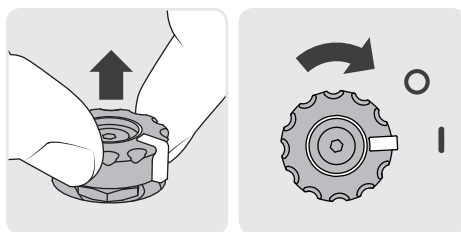

The SDC 2300 will emit a series of four or five rising tones and then the LEDs will illuminate.

The detector is ready to use.

LED Display

The SDC 2300 is equipped with an LED display which provides a visual indication of target size and proximity. When detecting, the first LED is always illuminated. Small or deep targets may only cause the first two to three LEDs to illuminate. Very large or shallow targets may cause all LEDs to illuminate.

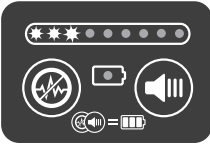

Weak target response
e.g. Small or deep targets



Strong target response
e.g. Large or shallow targets

There is also a single low battery alarm LED, which will flash when the batteries are nearly depleted.

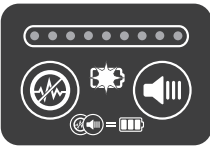

Low battery alarm

Battery Status

The battery status can be checked at anytime.

To check your battery level, follow the steps below:

1. Press and hold the Noise Cancel button.
2. Press and release the Threshold button.
The Noise Cancel button can now be released.

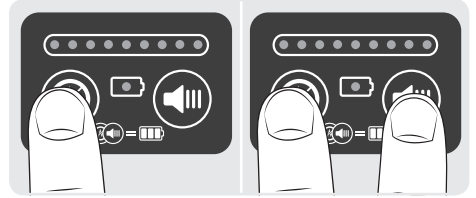

3. An indication of battery charge will be displayed by the LEDs for approximately three seconds.

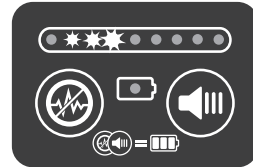

NOTE:

Fully charged rechargeable batteries will only indicate half charge:



Fully charged
rechargeable 1.2V



Fresh Alkaline 1.5V

Noise Cancel

Minimizing electrical interference.



Noise Cancel is a function which reduces the effects of some types of electrical interference, such as power lines, or other nearby metal detectors. During Noise Cancel, the detector automatically searches for and selects the quietest operating channel.

If the detector is noisy when held stationary, use Noise Cancel to reduce interference.

To operate Noise Cancel, follow the steps below:

1. Hold the coil stationary and away from the ground.
2. Press and release the Noise Cancel button.
3. Wait for the Noise Cancel process to finish.
4. Commence detecting.

The Noise Cancel process will take approximately 50 seconds to complete. A series of beeps will be emitted during the process, followed by 4 single beeps at completion.

Threshold

Adjusting the background audio level.



Threshold is the constant audible background tone produced by the detector. When a target is detected the threshold changes in both volume and pitch. The Threshold level could be considered an audio reference point. Small targets or large deep targets may not produce a distinct target signal, but may cause only a small variation in the Threshold. Therefore it is important to set the Threshold so it can be heard. If the Threshold level is set too high or too low, these small variations may not be heard.

There are nine Threshold levels available on your SDC 2300. Each press of the Threshold button will increase the Threshold by one setting as indicated by the LEDs. If the Threshold is already at the maximum setting, then pressing the button will cycle back to the quietest setting.

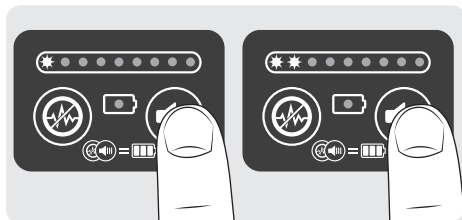

Ground Balance

Compensating for ground mineralization.

Most ground contains many different chemicals, minerals and salts. These extra materials are referred to as ground mineralization, which may produce erratic sounds known as 'ground noise'. Ground noise can make it more difficult for you to hear target signals; particularly faint target signals from small or deep targets.

The SDC 2300 utilizes Minelab's Automatic Ground Tracking (AGT) to measure the ground mineralization while searching, and any changes in mineralization are automatically compensated for.

The SDC 2300 features a momentary Fast Ground Balance, which should be used to initially set the ground balance prior to searching.

To perform a Fast Ground Balance, follow the steps below:

1. Find a clear area of ground without any targets and hold the coil parallel to the ground at a height of 100mm (4").

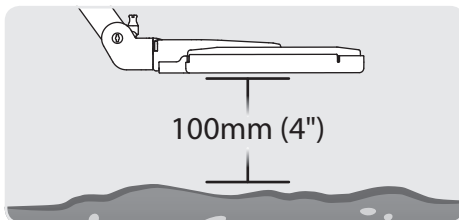

2. Press and hold the green Ground Balance button to activate the Fast Ground Balance.

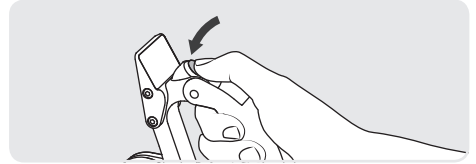

3. Smoothly lower and raise the coil from 100mm (4") towards the ground, without touching the ground.

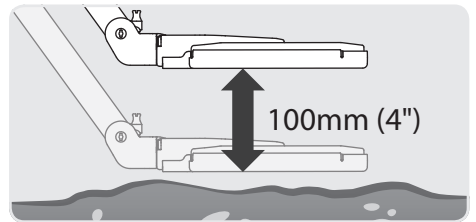

4. Continue to lower and raise the coil until the audio has stabilised and any ground noise has stopped. The Threshold tone should now be even.
5. Release the green Ground Balance button.

Tips:

- If ground noise continues to be a problem after carrying out Ground Balance, you may need to reduce your Sensitivity.
- If detecting in areas of extremely variable mineralization, detecting with the contours rather than across the changes will often reduce ground noise.
- Do not continuously sweep over or Ground Balance over a faint target response because you may 'balance out' a target instead of detecting it. Ground Balance near the target, then sweep over the target to pinpoint its location.

Adjusting Settings

Continued...

Detecting Mode (and Sensitivity)

Optimizing performance for various conditions.

The detecting mode and sensitivity of the detector is set by the 8-position rotary switch on the side of the detector.

Normal mode (*orange 1-5*): Ideal for a wide range of ground conditions. A good default mode to detect in the majority of areas.

Salt mode (*blue 1-3*): Suitable for salt saturated mineralized soil conditions and is ideal for detecting on salt lakes and beaches.

Adjust the setting by lifting and rotating the control:

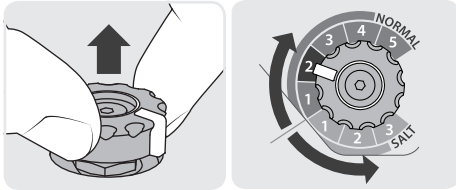

A higher sensitivity setting will allow the detector to detect smaller or deeper targets, however it may also increase the effects of interference and ground noise. Higher sensitivity settings are only recommended for mild soil conditions and areas of low interference.

In highly mineralized soils or high interference areas, a lower sensitivity setting can provide better performance by reducing false signals, allowing gold to be heard.

Minelab recommends starting the detector with normal mode 2 (green), and then adjusting based on local conditions and user preference.

Audio Pitch (Tone)

Adjusting the pitch of the audio.

There are two Audio Pitch settings available to suit your hearing preference. The detector can be configured to have either a Low Pitch setting or a High Pitch setting. The Low Pitch setting makes both the Threshold and detection tones have a lower pitched sound, and the High Pitch setting makes them have a higher pitched sound. The High Pitch setting is the default.

To change the Audio Pitch setting, press and hold the Threshold button whilst turning the detector on.

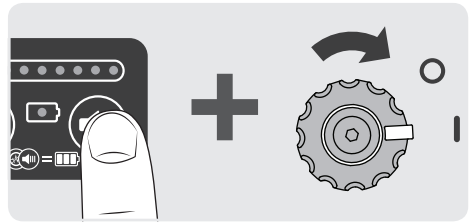

If Threshold button is not held down whilst the detector is turned on, then it will remember the previous setting.

Tip:

Using the 'highest stable' Sensitivity setting in each Detecting mode will achieve the best performance. Start detecting and turn up the Sensitivity control until false signals begin to occur. Then reduce the Sensitivity level by one number.

Where to Find Gold

Many nugget-bearing areas are the result of broken-down gold reefs containing quartz and ironstone. Experienced prospectors learn to 'read the ground' and look for tell-tale signs indicating potential gold-bearing fields. If you are new to prospecting, visit known gold fields, ideally ones that produce gold nuggets 0.1 grams or larger. Pay attention to the soil colour, rock types and vegetation, as this knowledge may help you to find gold elsewhere. Be aware that gold dust will not be detected by your SDC 2300.

A typical problem encountered while using some metal detectors in the goldfields is the presence of heavy concentrations of ironstone causing many false signals. The SDC 2300 is designed to perform well in these conditions, ignoring most ironstone and allowing gold to be discovered.

The SDC 2300 is an ideal detector for patch hunting. The ground can be rapidly scanned until a first piece of gold is found, and then a slower systematic search of the area can be made to see if other gold nuggets are located nearby. This can be achieved by detecting the area very slowly, with significant coil overlap of each sweep and by approaching the location from three different directions.

Identifying Target Signals

- Metallic targets (including gold) will usually give a consistent response when the coil is swept from different directions.
- Very sudden changes in mineralization may produce a signal (ground noise) from the detector. Usually this signal is very broad and uneven when the coil is swept from different directions and may only give

a signal from one direction.

- Large deep gold can give a broader target response than smaller shallower gold.
- Charcoal can sound loud and like a metallic target when close to the surface. The target response from charcoal is often broader and becomes patchier as the ground is dug.
- It is possible that gold can be completely encased in certain rocks.

Audio discrimination

When prospecting the golden rule is to dig all solid signals. However, the type of target under the coil and buried beneath the ground can be distinguished by the audio response the detector sounds.

The SDC 2300 gold detector audio response provides discrimination in the form of pitch and tone when the coil passes over ferrous or non-ferrous targets, similarly with amplitude and duration for shallow and deep targets.

For example, the audio response for small gold will be a low-pitched tone followed by a high-pitched tone. A ferrous signal such as a bottle cap will produce a high-pitched tone followed by a low-pitched one, enabling the user to discriminate the ferrous target.

A louder, shorter sound will indicate a shallow target while a quieter, broader sound will indicate the presence of a deep, large target. A target that sounds off multiple times each swing will invariably be a near-surface or surface target.

Maximizing Gold Recovery

These hints and techniques will help you find more gold with your SDC 2300.

Keep the coil moving

The SDC 2300 is a 'motion' detector. This means the coil must be moving over the target (or the target moving over the coil), to detect it.

Sweep close and parallel to the ground

The SDC 2300 detector will perform at its best when the coil is kept close and parallel to the ground at all times. Lightly skidding the coil across the ground is also acceptable. This will increase the detection depth and target response to small objects.

Do not raise the coil at the ends of each sweep as this will reduce the detection depth and may cause false signals.

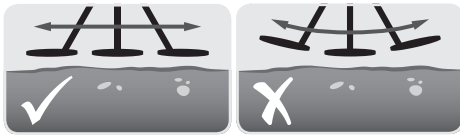

Overlap your sweep

Overlapping the previous sweep ensures thorough ground coverage to maximize your gold recovery.

Remember that covering a small section of ground thoroughly will be more productive than randomly searching a larger area.

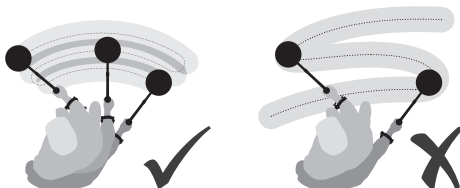

Sweep speed

SLOW DOWN! Do not rush, take your time. Practise sweeping the coil over the ground in a side-to-side motion, while walking forward slowly at the end of each sweep.

A recommended average sweep speed is four seconds from left to right to left. Sweeping the coil very fast will reduce detection depth.

Keep metal away from the coil

Make sure you keep other metal well away from the coil while detecting, e.g. steel toe boots, digging tools, and jewelry, otherwise false signals may occur.

Optimize the Sensitivity setting

Having the sensitivity too high will make the detector noisy and will miss gold. Use the highest *stable* Sensitivity setting to achieve maximum depth.

Dig all target signals

Digging all target signals will ensure that no gold is missed.

Listen to your detector

Listen very carefully. This is more important than looking.

Stay Positive

Have a positive mind set, and imagine a nugget at every sweep!!

Maintain the condition of your detector and accessories by following these recommendations.

- **Prior to submersing in water**, ensure the battery seal (O-ring), and the mating face are undamaged and kept clean.

To achieve this:

- Remove the battery seal with a soft tool
- Wipe over the battery seal using a clean, moistened cloth. Damaged seals must be replaced prior to submersing your detector
- Gently brush or wipe over the mating face (avoiding damage to the surfaces) to remove any contamination
- Visually inspect the areas to ensure all sand, grit or other contaminants have been removed
- Refit the battery seal ensuring that it is seated correctly and *is not twisted*
- Fit the batteries into the detector
- Ensure the battery door is fully closed
- The headphones supplied are not entirely waterproof. The headphone cable and connector may be submersed in water, however the earpieces must not.
- Be careful not to place excessive tension on the headphone cables.
- O-ring lubricant or grease is not required on the waterproof seal.
- Use of petroleum based O-ring grease is likely to damage the waterproof seal.
- Never allow the detector to come into contact with gasoline or other petroleum-based liquids.
- Do not leave the detector in excessive cold or heat longer than necessary. Covering it when not in use will help protect it. Avoid leaving it in a closed car trunk or in a car exposed to sunlight.
- Avoid leaving sand and grit in the shafts, hinges or cam locks.
- Do not use solvents to clean the detector. Use a damp cloth with mild soap detergent. Wash connectors with distilled water.
- Hose the detector with clean water after use, especially after using in water.
- Attempting to disassemble or repair the detector will void your warranty.
- Take precautions when transporting or storing the detector. Although the detector is constructed from the highest quality materials and has undergone rigorous durability tests, serious damage could occur if not treated with due care.
- Replace the coil skidplate when it is worn through, otherwise the coil could become damaged.
- Do not leave batteries in the SDC 2300 when the detector is not in use for extended periods. Damage caused by leaking batteries could be severe and would void the warranty.

Detector Technical Specifications

Coil	8" Round Monoloop
Audio Output	Built-in speaker Koss 100 Ohm headphones (<i>standard accessory - supplied</i>) Koss waterproof headphones (<i>optional accessory - not supplied</i>)
Display	9 LEDs indicate detection, battery status and Threshold level 1 Low battery warning LED
Length	Extended: 1500mm (59.1") Collapsed: 400mm (15.7")
Weight (<i>Excluding Batteries and Headphones</i>)	2.3kg (5.1lbs)
Operating Temperature Range	0°C to 50°C (32°F to 122°F)
Storage Temperature Range	-33°C to 70°C (-27°F to 158°F)
Batteries	C-Cell 4 x 1.2V NiMH (supplied), 1.5V Alkaline, 1.2V Ni-Cad (Charger Included)
Detecting Mode	Normal Mode (1-5 Sensitivity) Salt Mode (1-3 Sensitivity)
Noise Cancel	Automatic scanning
Ground Balance	Automatic Ground Tracking (AGT) Fast Ground Balance
Threshold	9 audio levels
Audio Pitch (Tone)	Low High
Transmission	Pulse Induction
Technology	Multi Period Fast (MPF)
Optional Accessories	Waterproof Headphones, Carry Bag

COMPLIANCE

THIS DEVICE COMPLIES WITH PART 15 OF THE FCC RULES

Operation is subject to the following two conditions: (1) this device may not cause harmful interference, and (2) this device must accept any interference received, including interference that may cause undesired operation.

OPERATING FREQUENCY

The detector is configured to operate at a fundamental operating frequency of 9.3 kHz.

DISCLAIMER

The Minelab metal detector discussed in this instruction manual has been expressly designed and manufactured as a quality metal detector and is recommended for gold detecting in non-hazardous environments. This metal detector has not been designed for use as a mine detector or as a live munitions detection tool.

PLEASE NOTE

Since there may be a variety of options available for this detector, equipment may vary according to the Model or items ordered with your detector. Certain descriptions and illustrations may also differ (in this manual) from the exact Model that you purchased. In addition, Minelab reserves the right to respond to ongoing technical progress by introducing changes in design, equipment and technical features at any time.

Felicitaciones por la compra de su Detector de Metales



La detección de oro es una actividad fascinante y gratificante disfrutada por muchas personas en todo el mundo. Al conocer a su detector SDC 2300, usted puede convertirse en uno de los muchos que encontrarán oro con regularidad.

El detector SDC 2300 es un detector de oro compacto y resistente al agua que incorpora la tecnología de inducción de pulsos MPF (Multi Period Fast) de Minelab. Con la ayuda de este manual de instrucciones y la Guía de Inicio Rápido de acompañamiento, usted aprenderá rápidamente cómo ensamblar y cómo configurar el detector para obtener los mejores resultados.

¡Minelab le desea mucho éxito en su búsqueda por el oro!

Lista de Piezas

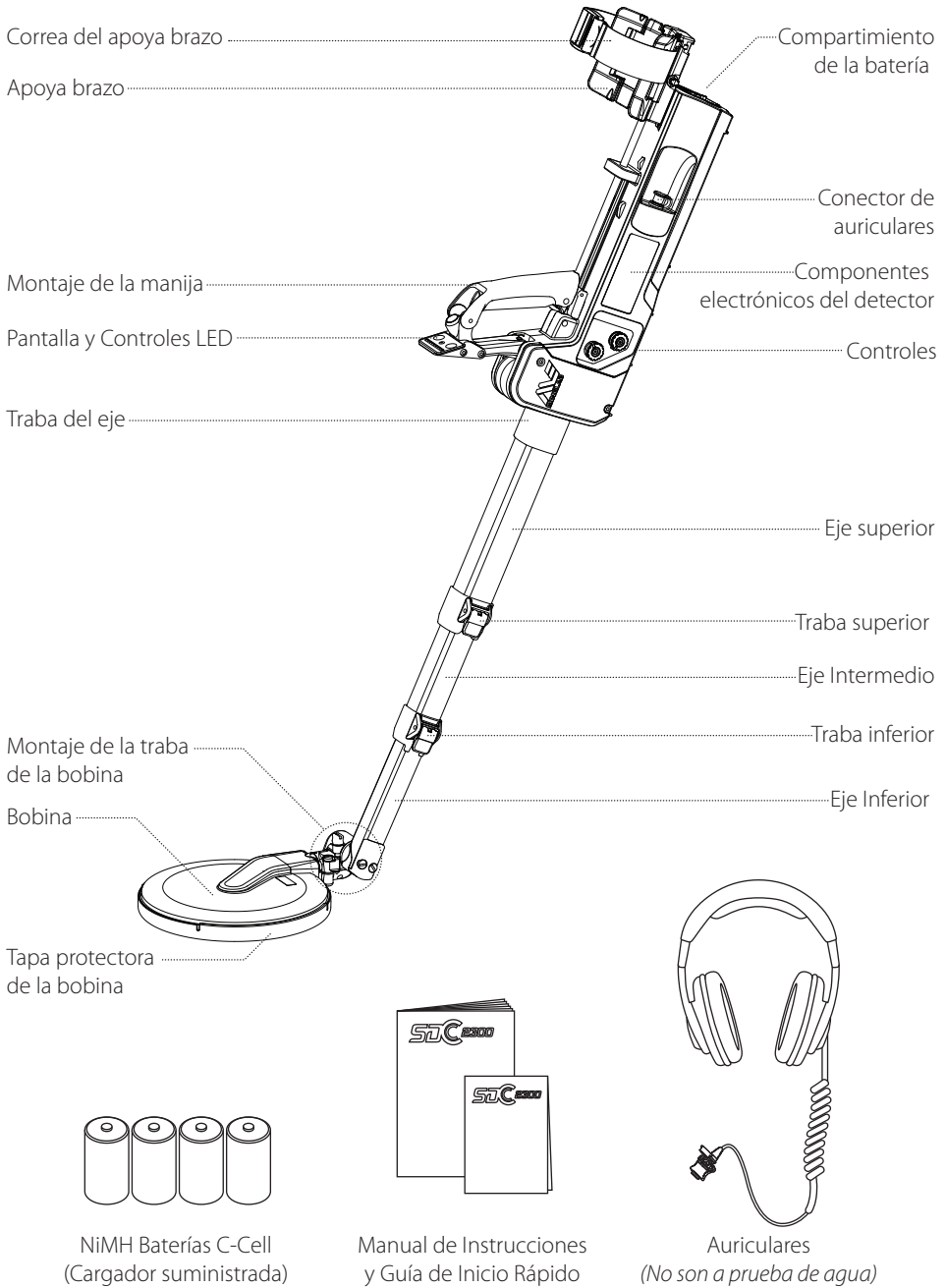

1. Suelte la correa del apoya brazo

Afloje la correa del apoya brazo y deslice fuera de la traba de la bobina para liberar el eje.

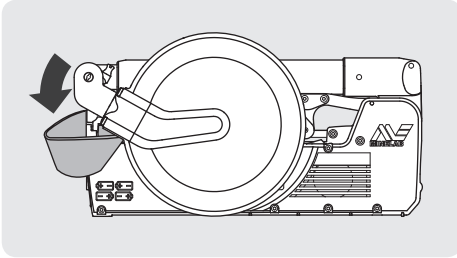

2. Doble la bobina / el eje

Doble la bobina / el eje hacia afuera hasta que encaje en su lugar.

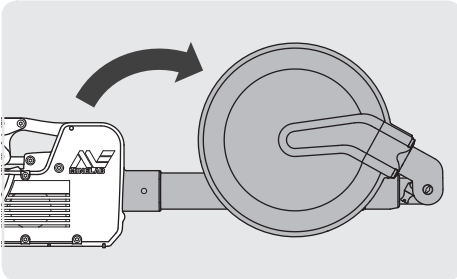

3. Deslice la manija hacia arriba

Deslice la manija hacia adelante y hacia arriba, hasta que encaje en su posición. Esto también bloqueará los ejes.

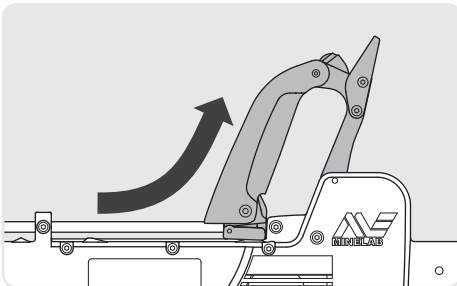

4. Amplíe y abra el apoya brazo

Deslice el apoya brazo hacia atrás hasta que se detenga. Abra las alas del apoya brazo hacia el exterior.

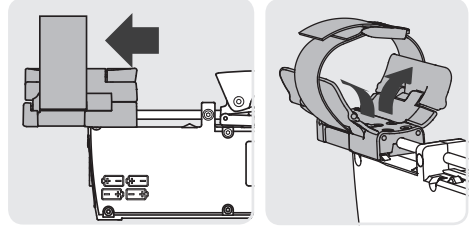

5. Gire la bobina en su posición

Gire la bobina hacia adelante en 180 grados y en línea con los ejes. Gire la bobina en 90 grados, de modo que quede horizontal.

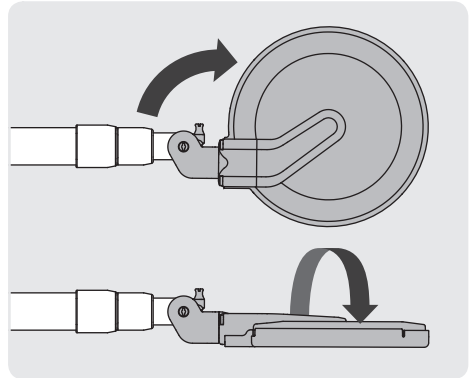

6. Extienda los ejes

Desbloquee la traba superior y la traba inferior y también extienda el eje intermedio y el eje inferior a una longitud cómoda para su detección. Bloquee la traba superior y la traba inferior.

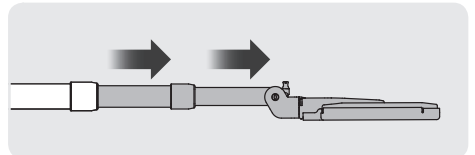

7. Ajuste el ángulo de la bobina

Ajuste el ángulo de la bobina de modo que esté paralelo al suelo con el detector en la posición de funcionamiento.

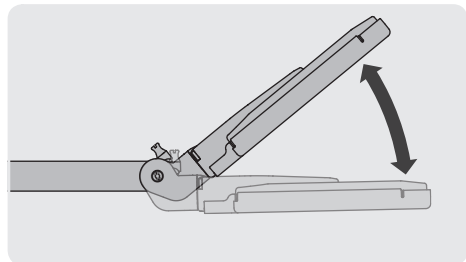

Empaquetar el detector

Para empaquetar el detector y devolverlo a su estado compacto, realice los siguientes pasos:

1. Retraiga las alas del apoya brazo y el apoya brazo.
2. Mantenga la parte inferior del detector con una mano y haga el uso de la base de la palma de la otra mano para impactar firmemente la parte superior de la manija detrás de la pantalla LED. Esto cerrará el conjunto de la manija.

¡TENGA CUIDADO!

Mantenga sus dedos lejos del área de la manija y del apoya brazo al cerrar el conjunto de la manija.



ADVERTENCIA

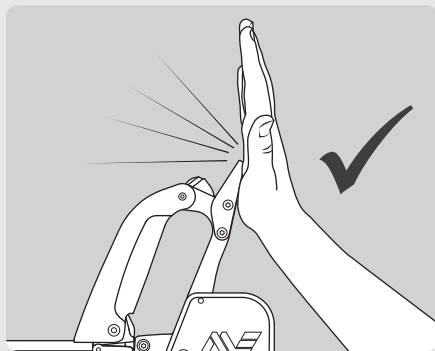

3. Retraiga los ejes utilizando las trabas y gire el eje y la bobina de nuevo en la posición compacta.

Inserción de las baterías

El detector SDC 2300 requiere cuatro baterías C cell para la operación. Utilice únicamente la batería alcalina de alta calidad o baterías recargables. Minelab recomienda que se utilicen únicamente las baterías recargables con una capacidad de 4000 mAh o mayor. Las baterías recargables tienen requisitos de mantenimiento de carga y descarga específicos, que deben ser estrictamente seguidos para garantizar la máxima vida útil de la batería.

Consejos:

- Siempre asegúrese de que las baterías recargables estén a plena carga.
- Utilice sólo baterías de alta calidad.

El compartimiento de la batería se encuentra en la parte trasera del detector. Para abrir el compartimento, gire el botón en sentido contrario a las agujas del reloj y abra la tapa como se muestra en la ilustración.

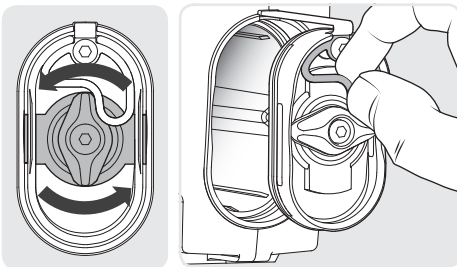

Inserte las baterías. Consulte el diagrama de orientación de la batería en el lado del detector para asegurarse de que las baterías estén insertadas correctamente.

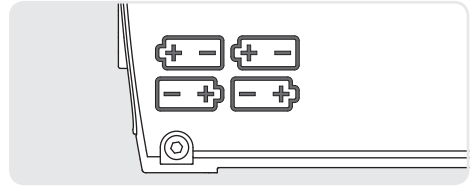

Cierre la tapa de la batería y gire el botón hacia la derecha como se muestra en la ilustración.

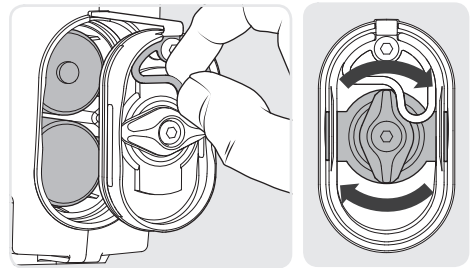

ADVERTENCIA

La junta a prueba de agua en la tapa de la batería debe estar libre de contaminación antes de sumergir el detector. Siempre limpie el sello y su superficie de contacto y compruebe los daños antes de su uso bajo el agua, de lo contrario, usted tendrá un daño grave en su detector.

Conexión de los auriculares

El detector puede ser utilizado con el altavoz incorporado o con los auriculares suministrados.

Para conectar los auriculares, retire los tapones anti polvo de los auriculares y también el conector. Sostenga suavemente los auriculares por el espaciador de goma con los dedos pulgar e índice, la flecha doble debe estar más alta. Alinee el enchufe con el conector de los auriculares y deslice firmemente el espaciador en el conector.

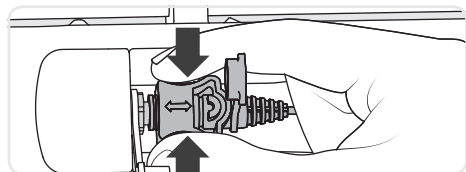

El altavoz incorporado del detector se silenciará automáticamente cuando se conectan los auriculares.

¡NO sumerja los auriculares!

Los auriculares no son resistentes al agua. Sólo el cable de los auriculares y el conector son a prueba de agua. Si usted sumergir la unidad más allá de la posible profundidad, los auriculares deberán ser retirados y los indicadores LED utilizados para indicar una detección.

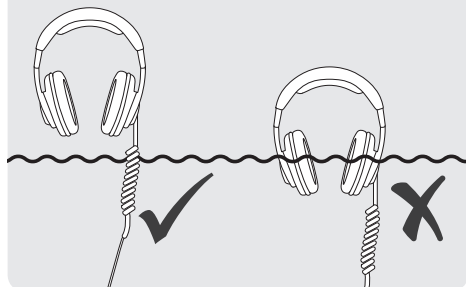

Inicio rápido

Los siguientes pasos son un buen procedimiento general para que usted detecte rápidamente.

1. Asegúrese que el detector está configurado en el modo Normal 2 (verde).
2. Encienda el detector (ver "Encendiendo el Detector")
3. Realice la Cancelación de Ruido (si es necesario) (página 22)
4. Ajuste el Umbral (si es necesario) (página 22)
5. Realice el Balance de Tierra Rápido (página 23)
6. Comience la detección

NOTA: Los ajustes pueden necesitar de otras configuraciones y esto dependerá de las condiciones individuales de cada terreno.

Encendiendo el detector

Antes de encender el detector, mantenga la bobina lejos de objetos metálicos.

Para encender el detector, levante y gire el interruptor de encender hacia la derecha, y después suelte.

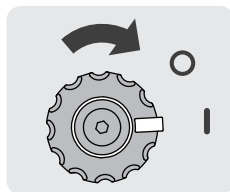
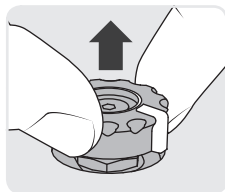

El detector SDC 2300 emitirá una serie de cuatro o cinco tonos ascendentes y entonces los LEDs se iluminarán.

El detector está listo para usar.

Pantalla LED

El detector SDC 2300 está equipado con una pantalla LED que proporciona una indicación visual sobre el tamaño del objetivo y también la proximidad. Cuando se detecta, el primer LED siempre estará iluminado. Objetivos pequeños o profundos sólo hacen los primeros dos o tres LEDs iluminados. Objetivos muy grandes o de poca profundidad hacen todos los LEDs iluminados.

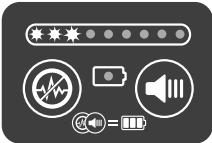

Respuesta del objetivo Débil
Por ejemplo, objetivos pequeños o profundos



Respuesta del objetivo Fuerte
Por ejemplo, objetivos grandes o poco profundos

También hay un LED de alarma de batería baja, que parpadeará cuando las baterías están casi agotadas.

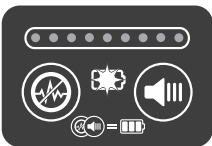

Alarma de batería baja

Estado de la batería

El estado de la batería se puede comprobar en cualquier momento.

Para comprobar el nivel de la batería, siga los siguientes pasos:

1. Mantenga pulsado el botón de Cancelación de Ruido.
2. Pulse y suelte el botón de Umbral. El botón de Cancelación de Ruido ahora se puede liberar.

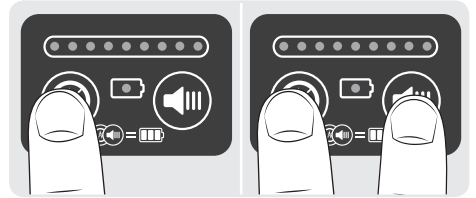

3. La Indicación de carga de la batería se mostrará en los LEDs durante aproximadamente tres segundos.

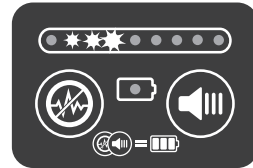

NOTA:

Baterías recargables completamente cargadas sólo indicarán media carga:



Baterías recargables completamente cargadas 1.2V



Batería Alcalina Nueva 1.5V

Cancelación de ruido

Reduciendo la interferencia eléctrica.



La Cancelación de Ruido es una función que reduce los efectos de algunos tipos de interferencia eléctrica, tales como líneas

eléctricas, u otros detectores de metales que están más cerca de usted. Durante la Cancelación de Ruido, el detector automáticamente buscará y seleccionará el canal de operación más silencioso.

Si el detector está ruidoso cuando usted se mantiene estacionario, entonces, usted deberá utilizar la Cancelación de Ruido para reducir la interferencia.

Para operar la Cancelación de Ruido, siga los siguientes pasos:

1. Mantenga la bobina estacionaria y lejos de la tierra.
2. Presione y suelte el botón de Cancelar Ruido.
3. Espere que el proceso de Cancelar Ruido termine.
4. Empiece la detección.

El proceso de Cancelación de Ruido tardará aproximadamente 50 segundos para completarse. Entonces, se emitirá una serie de sonidos durante el proceso, seguido de 4 pitidos individuales en la finalización.

Umbral

Ajustando el nivel de audio de fondo.



El Umbral es el tono de fondo audible y constante producido por el detector. Cuando se detecta un objetivo, el Umbral

cambia el volumen y también el tono. El nivel de Umbral puede ser considerado como un punto de referencia de audio. Pequeños objetivos u objetivos grandes y profundos no pueden producir una señal de objetivo distinto, pero pueden causar sólo una pequeña variación en el umbral. Por eso es importante establecer el Umbral de lo que se puede escuchar. Si el nivel de Umbral está demasiado alto o demasiado bajo, estas pequeñas variaciones no podrán ser escuchadas.

Hay nueve niveles de Umbral disponibles en el detector SDC 2300. Cada vez que usted pulse el botón de Umbral, se incrementará el Umbral de un ajuste según lo indicado por los LEDs. Si el Umbral se encuentra ya en el ajuste máximo, entonces, si usted presionar el botón, hará un ciclo de nuevo a la configuración más silenciosa.

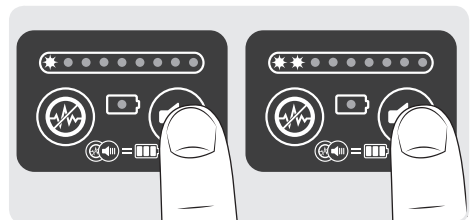

Balance/Equilibrio de Tierra

Compensando la mineralización del suelo

La mayor parte del suelo contiene muchos y diferentes productos químicos, minerales y sales. Estos materiales adicionales son conocidos como la mineralización del suelo, lo que puede producir sonidos erráticos conocidos como 'ruido del suelo'. El ruido del suelo puede hacer más difícil para que usted pueda escuchar las señales de objetivos; particularmente, señales de objetivos débiles originados de objetivos pequeños o profundos.

El detector SDC 2300 utiliza el Rastreo Automático de Suelo de Minelab (AGT) para medir la mineralización del suelo durante la búsqueda, y cualquier cambio en la mineralización será compensado automáticamente.

El detector SDC 2300 cuenta con un momentáneo Equilibrio Rápido de Suelo, que se debe utilizar para establecer inicialmente el Balance del Terreno antes de la búsqueda.

Para realizar un Balance/Equilibrio de Tierra Rápido, siga los siguientes pasos:

1. Busque un lugar que no tenga objetivo y mantenga la bobina en paralelo al suelo a una altura de 100 mm (4 ") pulgadas.

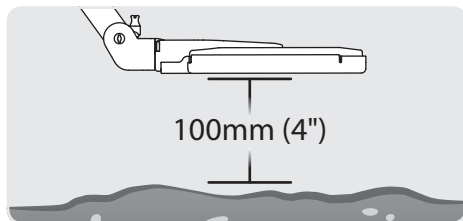

2. Mantenga pulsado el botón verde de Balance de Tierra para activar el Balance de Tierra Rápido.

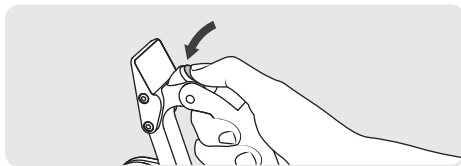

3. Suavemente, baje y levante la bobina de 100 mm (4 ") hacia el suelo, sin tocar en el suelo.

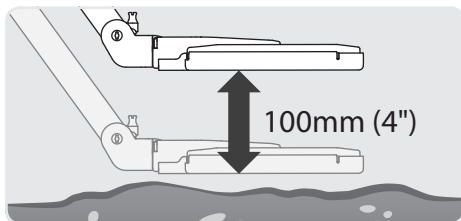

4. Usted tendrá que bajar y subir la bobina hasta que el audio se ha estabilizado y cualquier ruido del suelo tenga terminado. El Umbral ahora deberá estar balanceado.
5. Suelte el botón verde de Balance de Tierra.

Consejos:

- Si el ruido del suelo sigue siendo un problema después de realizar el Balance de Tierra, usted tendrá que reducir su Sensibilidad.
- Si su detección ocurre en áreas de mineralización muy variable, realice la detección de los contornos para reducir el ruido del suelo.
- No barra continuamente y no realice el Balance de Tierra a través de una respuesta de un objetivo débil porque usted podrá 'equilibrar' un objetivo en vez de detectarlo. Realice el Balance de Tierra cerca del objetivo, y, después, barra sobre el objetivo para precisar su ubicación.

Modo de detección (y Sensibilidad)

Optimización del rendimiento para diferentes condiciones.

El modo de detección y la sensibilidad del detector pueden ser configurados con el conmutador rotativo de 8 posiciones en el lado del detector.

Modo Normal (naranja 1-5): Ideal para una amplia gama de condiciones de terreno. Es un buen modo para detectar en la mayoría de las áreas.

Modo de Sal (azul 1-3): Conveniente para las condiciones de suelo mineralizado y con mucho sal y es ideal para la detección en los lagos salados y en las playas.

Ajuste la configuración levantando y girando el control:

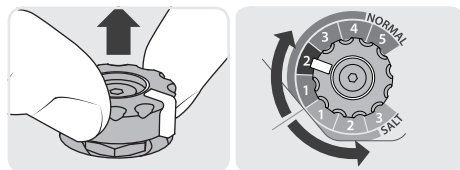

Un ajuste de sensibilidad más alto permitirá que el detector detecte objetos más pequeños o más profundo, sin embargo, también puede aumentar los efectos de la interferencia y el ruido del suelo. Las sensibilidades altas sólo se recomiendan para condiciones de suelo suaves y en áreas de baja interferencia.

En suelos altamente mineralizados o zonas de alta interferencia, un ajuste de sensibilidad más baja puede proporcionar un mejor rendimiento y podrá reducir las señales falsas, lo que permitirá que el oro pueda ser oído.

Minelab recomienda comenzar el detector con el modo normal 2 (verde), y luego ajustarlo basado en las condiciones locales y la preferencia del usuario.

Tono de Audio (Tono)

Ajuste el tono del audio.

Ajuste el tono del audio.

Hay dos ajustes de tono de audio disponibles a su preferencia auditiva. El detector puede ser configurado para tener un ajuste de tono bajo o un ajuste de tono alto. El ajuste de tono bajo hace que tanto el Umbral y los tonos de detección tengan un sonido más bajo de tono, y el ajuste de tono alto hace tener un sonido más agudo. El ajuste de tono alto es considerado estándar.

Para cambiar el ajuste de tono de audio, presione y mantenga presionado el botón de Umbral mientras usted enciende el detector.

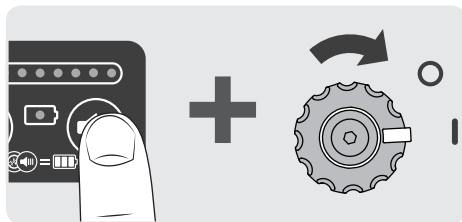

Si el Umbral no se mantiene presionado mientras el detector está siendo encendido, entonces el detector se acordará de la configuración anterior.

Consejo:

Usando el ajuste de Sensibilidad "más alto y estable" usted logrará el mejor rendimiento. Inicie la detección y suba el control de Sensibilidad hasta que falsas señales comiencen a ocurrir. Entonces, reduzca un número en el nivel de sensibilidad.

Dónde encontrar el oro

Muchas áreas de pepitas resultaron de los arrecifes de oro descompuestos y que contienen cuarzo y mineral de hierro. Buscadores de oro experimentados aprenden a "leer el terreno" y a buscar signos reveladores que indican posibles campos auríferos. Si usted es nuevo, usted debe visitar los campos de oro ya conocidos para la prospección, idealmente los que producen las pepitas de oro de 0,1 gramos o más. Preste atención al color del suelo, tipos de rocas y la vegetación, ya que este conocimiento podrá también ayudar a encontrar el oro en otros lugares. Tenga en cuenta que el polvo de oro no será detectado por el detector SDC 2300.

Un problema típico que se produce al utilizar algunos detectores de metales en los yacimientos de oro es la presencia de altas concentraciones de mineral de hierro que causa muchas señales falsas. El detector SDC 2300 está diseñado para funcionar bien en estas condiciones, ignorando el mineral de hierro y permitiendo que el oro pueda ser descubierto.

El detector SDC 2300 es un detector ideal para la caza. El terreno puede ser escaneado rápidamente hasta que usted encuentre una primera pieza de oro, y después, usted podrá buscar más sistemáticamente en la zona para poder encontrar otras pepitas de oro que se encuentran cerca. Esto puede lograrse mediante la detección de la zona muy lentamente, con una superposición significativa de la bobina en cada barrido y por acercarse a la ubicación desde tres direcciones diferentes.

La Identificación de las Señales de Objetivos

- Objetivos metálicos (incluyendo el oro) darán una respuesta coherente a la hora que la bobina sea barrida desde diferentes direcciones.
- Cambios muy bruscos de mineralización pueden producir una señal (ruido de suelo) del detector. En general, esta señal es muy amplia y desigual cuando la bobina es barrida desde diferentes direcciones y sólo puede dar una señal de una dirección.
- El oro profundo y grande puede dar una respuesta del objetivo más amplia que el oro más pequeño y menos profundo.
- Si usted no está seguro si el sonido es ruido de suelo o una señal del objetivo, raspe unos 40 mm del suelo y verifique. Si la señal se hace más débil es probable que sea ruido del suelo. Si la señal sigue siendo la misma o se vuelva más fuerte, probablemente es una señal de objetivo metálico. Si usted todavía no está seguro, haga el agujero más profundo y repita el proceso.
- El carbón puede sonar fuerte como un objetivo metálico cuando está cerca de la superficie. La respuesta del objetivo de carbón a menudo es más amplia y se vuelve más irregular cuando se excava el suelo.
- Es posible que el oro pueda estar completamente encajonado en ciertas rocas.
- En caso de duda, siempre se debe continuar a excavar hasta que se determine la causa de la señal.

Estos consejos y técnicas le ayudarán a encontrar más oro con el detector SDC 2300.

Mantenga la bobina móvil

El detector SDC 2300 es un detector de "movimiento". Esto significa que la bobina debe estar en movimiento sobre el objetivo (o el objetivo en movimiento sobre la bobina), para detectarlo.

Barra cerca y paralelo al suelo

El detector SDC 2300 funcionará mejor cuando la bobina se mantiene cerca y paralela al suelo en todo momento. El arrastre, ligeramente de la bobina por el suelo, también será aceptable. Esto aumentará la profundidad de detección y la respuesta a objetivos pequeños.

No eleve la bobina al final de cada barrido, ya que esto reducirá la profundidad de detección y podrá causar señales falsas.

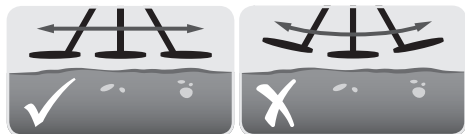

Superposición del barrido

La superposición del barrido anterior asegurará la cobertura del suelo a fondo para maximizar su recuperación de oro.

Recuerde que si usted cubrir una pequeña parte de tierra a fondo, será más productivo que buscar al azar un área más grande.

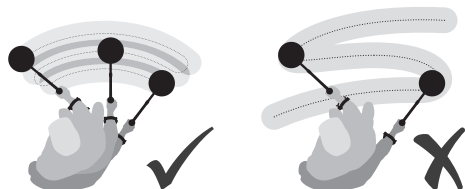

Velocidad del barrido

¡BAJE LA VELOCIDADE! No se apresure, tómese su tiempo. Practique barriendo la bobina sobre el terreno en un movimiento de lado a lado, mientras usted camina lentamente hacia adelante al final de cada barrido.

Una velocidad de barrido media recomendada es de cuatro segundos desde el lado izquierdo al lado derecho y al lado izquierdo de nuevo. Barrer la bobina muy rápido reducirá la profundidad de detección.

Mantenga otros metales lejos de la bobina

Asegúrese de mantener otros metales bien lejos de la bobina mientras usted detecta, y eso podrá ocurrir con botas con punta de acero, herramientas de excavación, y la joyería, de lo contrario habrán las señales falsas.

Optimice el ajuste de la Sensibilidad

Tener la sensibilidad demasiado alta hará que el detector tenga ruido y usted perderá el oro. Use el ajuste con la máxima Sensibilidad estable para lograr la máxima profundidad.

Excave todas las señales de objetivos

Excavando todas las señales de objetivos, usted asegurará de que no habrá oro perdido.

Escuche a su detector

Escuche con mucha atención. Esto es más importante que mirar.

Mantenga una actitud positiva

¡Tenga una mentalidad positiva, e imagine una pepita en cada barrido!

Mantenga la condición de su detector y de los accesorios siguiendo estas recomendaciones

- **Antes de sumergir en el agua**, asegúrese que el sello de la batería (o-ring), y la superficie de contacto están en buen estado y se mantienen limpias.

Para lograr esto:

- Retire el sello de la batería con una herramienta apropiada
- Limpie el sello de la batería con un paño limpio y humedecido. Sellos dañados deben ser sustituidos antes de sumergir su detector
- Cepille suavemente o haga una limpieza sobre la pieza de contacto (evitando daños a las superficies) para eliminar cualquier contaminación
- Inspeccione visualmente las áreas para asegurar que toda la arena, u otros contaminantes se han eliminado
- Vuelva a colocar el sello de la batería asegurándose de que quede bien colocado y no se tuerce
- Coloque las baterías en el detector
- Asegúrese que la tapa de la batería esté totalmente cerrada
- Los auriculares suministrados no son totalmente a prueba de agua. El cable de los auriculares y el conector pueden ser sumergidos en agua, sin embargo, los auriculares usted no debe hacerlo.
- Tenga cuidado de no poner demasiada tensión en los cables de los auriculares.
- No se requiere lubricante o grasa en el sello o-ring impermeable.
- El uso de grasa a base de petróleo puede dañar el sello o-ring impermeable.
- Nunca permita que el detector entre en contacto con gasolina u otros líquidos a base de petróleo.
- No deje el detector en frío o calor excesivos por mucho tiempo. Usted debe cubrir el detector cuando no esté en uso, y esto ayudará a protegerlo. Evite dejarlo cerrado en un maletero del coche o en un coche expuesto a la luz solar.
- Evite dejar la arena y el polvo en los ejes, en las trabas de los ejes o en las trabas de la leva.
- No utilice disolventes para limpiar el detector. Utilice un paño húmedo con detergente suave. Lave los conectores con agua destilada.
- Limpie el detector con agua limpia después de su uso, especialmente después de usar en el agua.
- Si usted intenta desmontar o reparar el detector, se anulará la garantía.
- Tome precauciones al transportar o almacenar el detector. Aunque el detector sea construido con materiales de primera calidad y se ha sometido a rigurosas pruebas de durabilidad, se pueden producir daños graves si no se tratar el detector con el debido cuidado.
- Reemplace la placa protectora de la bobina cuando sea necesario, de lo contrario la bobina podrá resultar dañada.
- No deje las baterías en el detector SDC 2300 cuando el detector no esté en uso durante un tiempo prolongado. Los daños causados por las baterías con fugas pueden ser severos y podrán anular la garantía.

Especificaciones Técnicas del Detector

Bobina	Monoloop, de 8" pulgadas y Esférica
Salida de Audio	Altavoz incorporado Auriculares Koss 100 Ohm (<i>accesorio estándar - suministrado</i>) Auriculares Koss a prueba de agua (<i>accesorio opcional – no es suministrado</i>)
Visualización/Pantalla	9 LEDs indican la detección, estado de la batería y el nivel de umbral 1 LED para la advertencia de batería baja
Tamaño	Extendido: 1500 mm (59,1 ") Cerrado: 400 mm (15,7 ")
Peso (Excluyendo baterías y auriculares)	2.3kg (5.1lbs)
Límite de temperatura de funcionamiento	0°C a 50°C (32°F to 122°F)
Temperatura de almacenamiento	de -33°C a 70°C (-27°F to 158°F)
Baterías	C Cell 4 x 1.2V NIMH (suministrada), 1.5V Alkaline , 1.2V Ni-Cad (Cargador suministrada)
Modo de Detección	Modo Normal (Sensibilidad 1-5) Modo de Sal (Sensibilidad 1-3)
Cancelar ruido	Escaneo automático
Balance/Equilibrio de Tierra	Rastreo de Suelo/Tierra Automático (AGT) Balance de Suelo/Tierra Rápido
Umbral	9 niveles de audio
Tono de Audio (Tono)	Bajo Alto
Transmisión	Inducción de Pulso
Tecnología	Multi Period Fast (MPF)
Accesorios Opcionales	Auriculares a prueba de agua, Bolsa de Transporte

CUMPLIMIENTO DE LAS NORMAS

ESTE DISPOSITIVO CUMPLE CON LA PARTE 15 DE LAS NORMAS DE LA FCC

La operación está sujeta a las dos condiciones siguientes: (1) este dispositivo no puede causar interferencias perjudiciales y (2) este dispositivo debe aceptar cualquier interferencia recibida, incluyendo las interferencias que puedan causar un funcionamiento no deseado.

FRECUENCIA

El detector está configurado para operar a una frecuencia fundamental de 9.3 kHz.

DESCARGO DE RESPONSABILIDAD

El detector de metales de Minelab discutido en este manual de instrucciones se ha diseñado y fabricado expresamente como un detector de metales de calidad y se recomienda su uso para la detección del oro en ambientes no peligrosos. Este detector de metal no ha sido diseñado para su uso como un detector de minas o como una herramienta de detección de municiones y explosivos.

TENGA EN CUENTA

Dado que puede haber una variedad de opciones disponibles para este detector, el equipo puede variar según el modelo o artículos pedidos con su detector. Algunas descripciones e ilustraciones pueden diferir también (en este manual) desde el modelo exacto que usted ha comprado. Además, Minelab se reserva el derecho a responder a los avances técnicos en curso mediante la introducción de cambios en el diseño, en el equipamiento y también en las características técnicas en cualquier momento.

Parabéns pela compra de seu Detector de Metal



A detecção de ouro é uma atividade gratificante e fascinante a qual tem sido apreciada por pessoas no mundo todo. Ao conhecer o seu detector SDC 2300, você poderá estar entre aqueles que encontram ouro regularmente.

O SDC 2300 é um detector de ouro compacto e à prova d'água, o qual incorpora a tecnologia de indução de pulso MPF (Multi Período Rápido) da Minelab. Com a ajuda deste Manual de Instruções e o Guia de Início Rápido que o acompanha, você aprenderá rapidamente a montar e configurar o seu detector para obter os melhores resultados.

A Minelab lhe deseja todo o sucesso na sua busca pelo ouro!

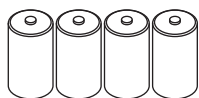
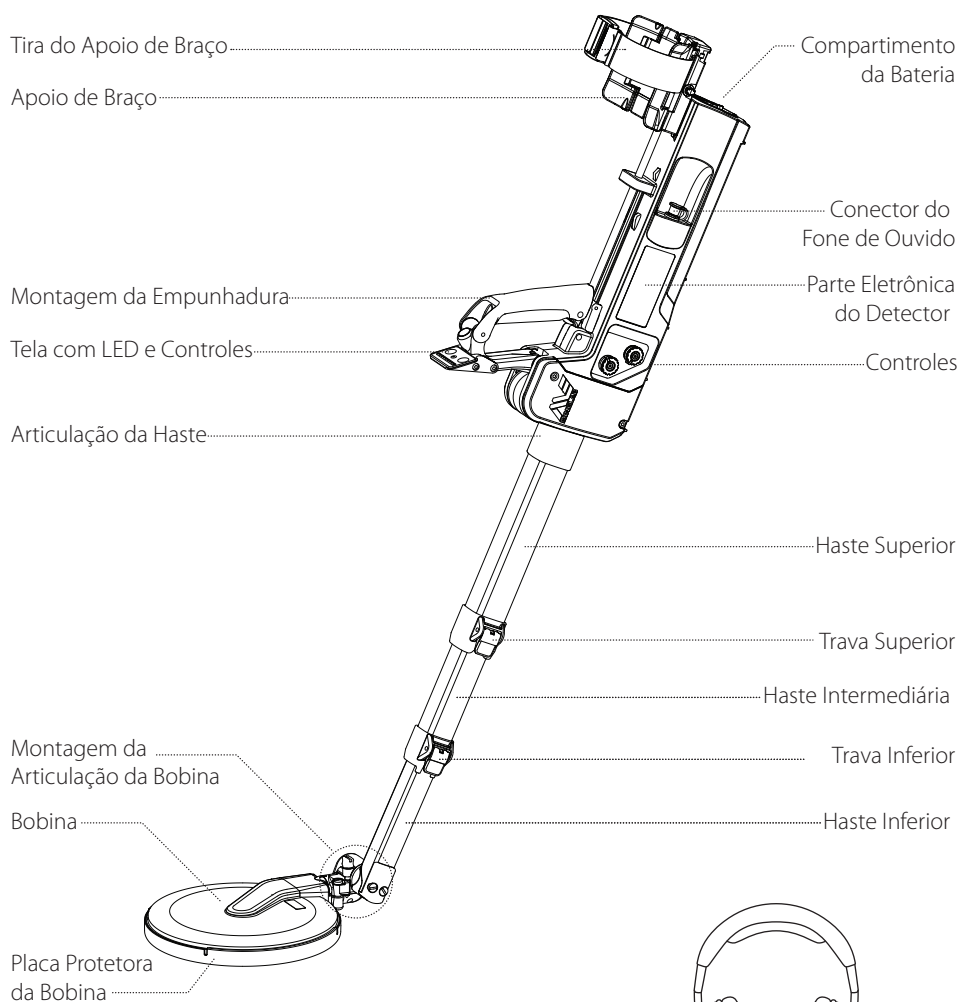

Baterias NiMC C-Cell
(Carregador incluído)

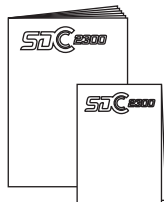

Manual de Instruções
e Guia de Início Rápido

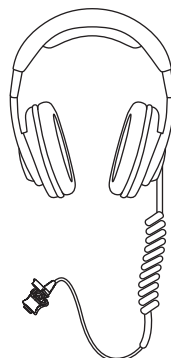

Fones de Ouvido
(Não são à prova d'água)

1. Solte a tira do apoio de braço

Solte a tira do apoio de braço e deslize para fora da articulação da bobina para liberar a montagem da haste.

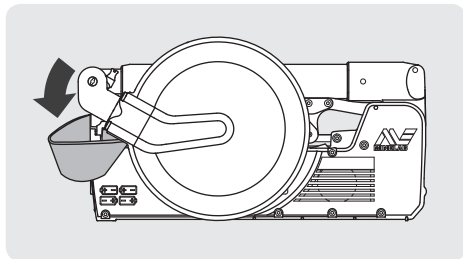

2. Dobre a bobina / as hastes

Dobre o conjunto da bobina / haste para fora até que ele se encaixe no lugar.

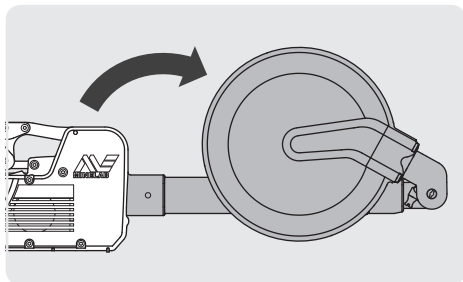

3. Deslize a empunhadura

Deslize a empunhadura para a frente e para cima, até que ela se encaixe na posição. Isso também irá bloquear as hastes.

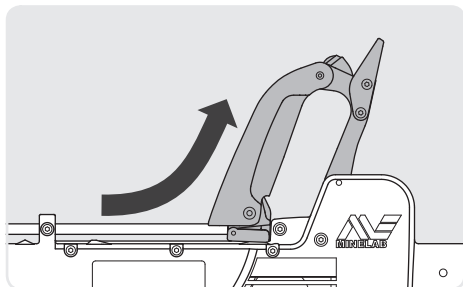

4. Estenda e abra o apoio de braço

Deslize o apoio de braço para trás até que ele pare. Abra as abas do apoio de braço para fora.

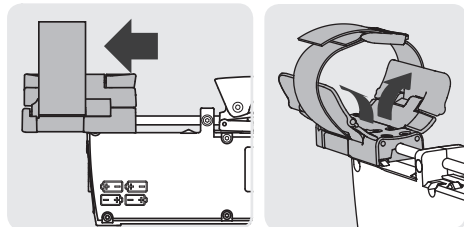

5. Gire a bobina para a posição

Gire a bobina para a frente 180°, alinhada com as hastes. Vire a bobina 90°, para que fique horizontal.

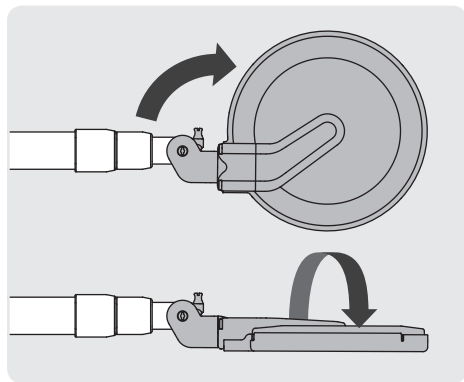

6. Extensão das hastes

Libere a trava superior e a trava inferior e aumente a haste intermediária e a haste inferior para um comprimento de detecção que seja confortável. Bloqueie a trava superior e a trava inferior.

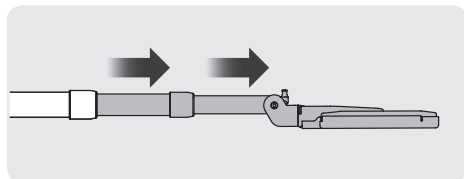

7. Ajuste o ângulo da bobina

Ajuste o ângulo da bobina para que ela esteja paralela ao solo quando o detector for mantido na posição de operação.

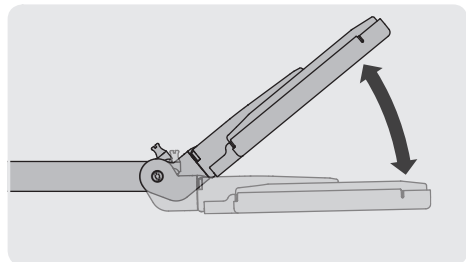

Como Embalar/Acondicionar o Produto

Para colocar o detector de volta ao seu estado compacto, execute os seguintes passos:

1. Retraia as abas do apoio de braço e o apoio de braço.
2. Segure a parte inferior do detector com uma mão e use a base da palma da outra mão para firmemente impactar a parte superior da empunhadura para trás da tela LED. Isto irá fechar o conjunto da empunhadura.

CUIDADO!

Mantenha seus dedos longe da área da empunhadura e do apoio de braço quando estiver fechando a empunhadura.

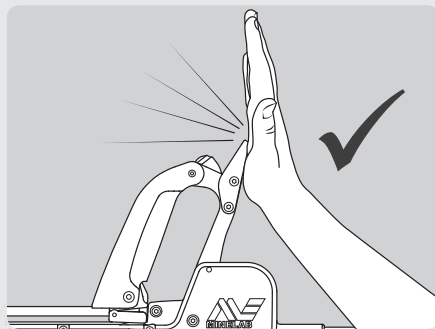

3. Recolha as hastes usando as travas e gire a haste e a bobina de volta para a posição compacta.

Colocando as Baterias

O SDC 2300 requer quatro baterias do tipo C cell para operar. Use somente as alcalinas de alta qualidade ou recarregáveis. A Minelab recomenda que apenas as baterias recarregáveis com uma capacidade de 4000 mAh ou mais sejam utilizadas. As baterias recarregáveis têm exigências específicas de manutenção de carga /descarga que devem ser rigorosamente seguidas a fim de garantir uma vida útil máxima à bateria.

Lembretes:

- *Certifique-se sempre que suas baterias recarregáveis estejam totalmente carregadas.*
- *Use somente baterias de alta qualidade.*

O compartimento da bateria está localizado na parte traseira do detector. Para abrir o compartimento, gire o botão no sentido anti-horário e puxe a tampa para trás, conforme mostra a ilustração.

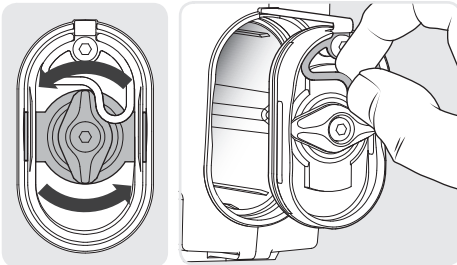

Coloque as baterias. Consulte o diagrama de orientação para bateria no lado do detector a fim de garantir que as baterias estejam sendo inseridas corretamente.

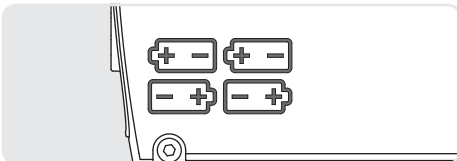

Feche a tampa da bateria e gire o botão no sentido horário, conforme mostra a ilustração.

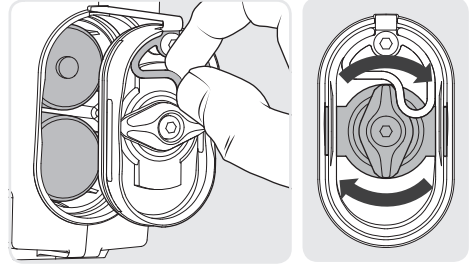

A vedação à prova d'água na tampa da bateria deve estar limpa e sem contaminação antes de submergir o detector. Sempre limpe o selo e a superfície de contato, além de verificar se há danos antes da utilização subaquática, caso contrário, seu detector poderá ser danificado seriamente.



Conectando os Fones de Ouvido

O detector pode ser utilizado com o alto-falante embutido ou com os fones de ouvido fornecidos.

Para conectar os fones de ouvido, retire os tampões de poeira do plugue do fone de ouvido e do soquete para os fones de ouvido. Segure, com cuidado, o fone de ouvido no espaçador da borracha usando o polegar e o dedo indicador, a seta dupla levantada deve estar mais para cima. Alinhe o plugue com a tomada do fone de ouvido e, de forma firme, deslize o espaçador sobre o soquete.

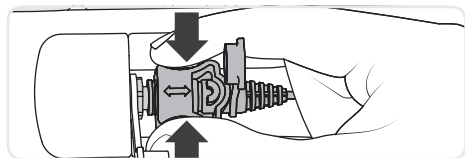

O alto-falante embutido do detector será automaticamente desativado quando os fones de ouvido estiverem conectados.

Não mergulhe os fones de ouvido!

Os receptores dos fones de ouvido não são à prova d'água. Somente o cabo do fone de ouvido e o conector são à prova d'água. Se submergir a unidade além da profundidade rasa, os fones de ouvido devem ser removidos e os indicadores LED utilizados para indicar uma detecção.

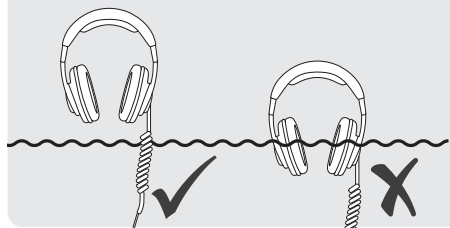

Início Rápido

Os passos a seguir mostram os procedimentos gerais para você começar a detectar rapidamente.

1. Certifique-se que o detector esteja ajustado no módulo Normal 2 (verde).
2. Ligue (veja "Ligando o Detector")
3. Realize o Cancelamento de Ruído (Noise Cancel) se necessário (página 36)
4. Ajuste o Tom Limiar (Threshold) se necessário (página 36)
5. Execute um Rápido Equilíbrio de Solo (página 37)
6. Comece a detecção

NOTA: As configurações podem precisar ser ajustadas novamente, dependendo das condições individuais de solo.

Ligando o Detector

Antes de ligar o detector, mantenha a bobina longe de objetos metálicos.

Para ligar o detector, levante e gire o botão de ligar no sentido horário, em seguida, solte-o.

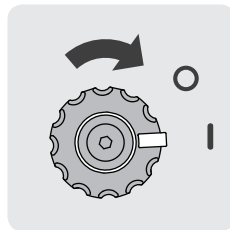
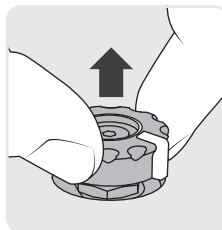

O SDC 2300 irá emitir uma série de quatro ou cinco tons crescentes e, em seguida, os LEDs acenderão.

O detector estará então pronto para ser usado.

Tela/Visor LED

O SDC 2300 está equipado com um visor LED, que proporciona uma indicação visual do tamanho do alvo assim como sobre sua proximidade. Ao detectar, o primeiro LED estará sempre iluminado. Alvos pequenos ou profundos farão com que os primeiros dois a três LEDs fiquem iluminados. Alvos muito grandes ou rasos podem fazer com que todos os LEDs fiquem iluminados.

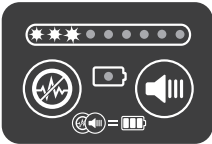

Resposta de alvo fraco
Por exemplo, Alvos pequenos ou profundos



Resposta de alvo forte
Por exemplo, Alvos grandes ou rasos

Há também um LED para o alarme de bateria fraca, ele piscará quando as baterias estiverem quase que esgotadas.



Alarme de bateria fraca

Condições da Bateria

O estado da bateria poderá ser verificado a qualquer momento.

Para verificar o nível da sua bateria, siga os passos abaixo:

1. Pressione e segure o botão de Cancelar Ruído/Noise Cancel.
2. Pressione e solte o botão de Tom Limiar/Threshold. O botão de Cancelar Ruído poderá então ser liberado.

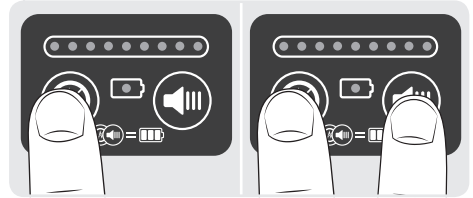

3. Uma indicação da carga da bateria será exibida pelos LEDs por aproximadamente três segundos.

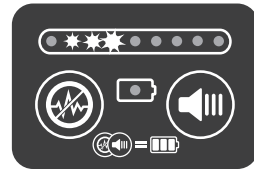

Observação:

Baterias recarregáveis totalmente carregadas somente indicarão meia carga:



Bateria Recarregável
Totalmente Carregada
1.2V



Bateria Alcalina Nova
1.5V

Cancelamento de Ruído

Minimizando a interferência elétrica.



O Cancelamento de Ruído é uma função que reduz os efeitos de alguns tipos de interferência elétrica, tais como redes de

energia ou outros detectores de metal que estejam próximos. Durante o Cancelamento de Ruído/Noise Cancel, o detector automaticamente procura e seleciona o canal de operação mais silencioso.

Se o detector estiver barulhento, mesmo quando estiver parado, use o Cancelamento de Ruído para reduzir a interferência.

Para operar com o Cancelamento de Ruído, siga os passos abaixo:

1. Segure a bobina sem movimentá-la e afastada do solo.
2. Aperte e solte o botão de Cancelar Ruído.
3. Aguarde até que o processo de Cancelar Ruído termine.
4. Comece a detecção

O processo de Cancelar Ruído levará aproximadamente 50 segundos para ser concluído. Uma série de sinais sonoros será emitida durante o processo, seguido de 4 sons isolados na sua conclusão.

Tom Limiar

Ajustando o nível de áudio de fundo.



O Tom Limiar é o tom audível constante de fundo produzido pelo detector. Quando um alvo for detectado, ocorrem mudanças de

Tom Limiar em termos de volume e tom. O nível de Tom Limiar pode ser considerado um ponto de referência de áudio. Os alvos pequenos ou alvos grandes e profundos podem não produzir sinais de alvos distintos, mas podem causar apenas uma pequena variação no Tom Limiar. Portanto, é importante definir o Tom Limiar para que ele possa ser ouvido. Se o nível do Tom Limiar for muito alto ou muito baixo, essas pequenas variações não poderão ser ouvidas.

Há nove níveis de Tom Limiar disponíveis no seu SDC 2300. Cada vez que você pressionar o botão Threshold/Tom Limiar, irá aumentar o Tom Limiar de uma configuração conforme será indicado pelos LEDs. Se o Tom Limiar já estiver na configuração máxima, em seguida, pressione o botão e o ciclo voltará para a configuração mais silenciosa.

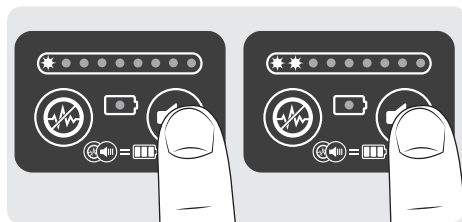

Equilíbrio de Solo

Compensando para mineralização do solo

A maioria dos solos contém muitos produtos químicos, minerais e sais diferentes. Estes materiais extras são classificados como mineralização de solo, o que pode produzir sons irregulares conhecidos como "ruído de solo". O ruído de solo pode tornar mais difícil para você ouvir os sinais de alvos; particularmente sinais de alvos fracos relacionados a alvos pequenos ou profundos.

O SDC 2300 utiliza o Rastreamento Automático de Solo da Minelab (AGT) para medir a mineralização do solo durante a busca, e quaisquer alterações na mineralização serão automaticamente compensadas.

O SDC 2300 apresenta um Rápido e Momentâneo Equilíbrio de Solo, o qual deve ser usado para, inicialmente, definir o equilíbrio de solo antes da busca.

Para executar um Equilíbrio de Solo Rápido, siga os passos abaixo:

1. Encontre uma área com solo limpo, isto é, sem qualquer alvo e mantenha a bobina paralela ao solo a uma altura de 100mm (4").

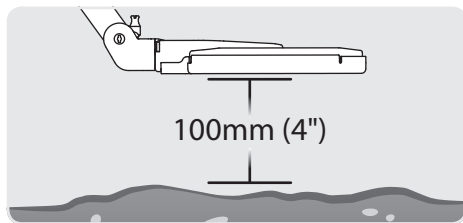

2. Pressione e segure o botão verde de Equilíbrio de Solo para ativar o Equilíbrio de Solo Rápido.

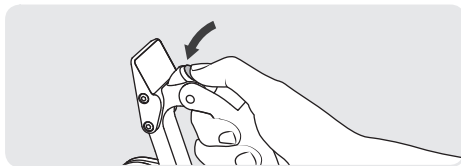

3. Suavemente abaixe e levante a bobina a partir de 100 mm (4") para o solo, sem tocar no solo.

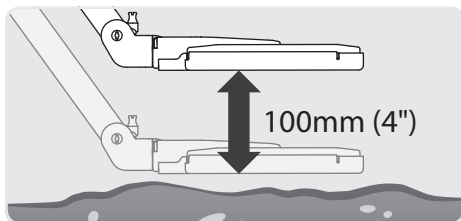

4. Continue baixando e levantando a bobina até que o áudio se estabilize e qualquer ruído de solo existente tenha parado. O tom Limiar agora deverá estar equilibrado.
5. Solte o botão verde de Equilíbrio de Solo.

Dicas:

- Se o ruído de solo continuar sendo um problema após a realização do Equilíbrio de Solo, você terá que reduzir a sua Sensibilidade.
- Se a detecção ocorrer em áreas de mineralização extremamente variável, detecte os contornos, isso muitas vezes reduzirá o ruído de solo.
- Não varra continuamente sobre um alvo ou tampouco realize o Equilíbrio de Solo sobre uma resposta de alvo fraco, pois você poderá "equilibrar" um alvo ao invés de detectá-lo. Faça o Equilíbrio de Solo perto do alvo, então varra sobre o alvo para identificar melhor a sua localização.

Sensibilidade

Otimizando o desempenho para várias condições.

O módulo de detecção e sensibilidade do detector é ajustado no botão giratório que tem 8 posições de ajustes no lado do detector.

Módulo Normal (*laranja 1-5*): Ideal para várias condições de solo. Um módulo padrão adequado para detectar na maioria das áreas.

Modo para Sal (*azul 1-3*): Indicado para condições de solos mineralizados e saturados de sal, sendo ideal para a detecção em lagos de água salgada e em praias.

Ajuste a configuração levantando e girando o controle:

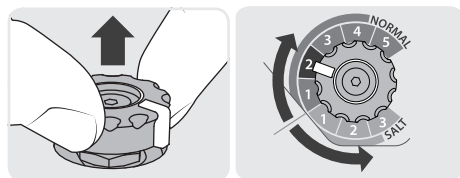

Um ajuste de sensibilidade maior permitirá que o detector possa detectar alvos menores ou mais profundos, no entanto, também poderá aumentar os efeitos de interferências e de ruídos do solo. Configurações de sensibilidade mais elevadas só serão recomendadas para as condições de solo consideradas leves e para as áreas de baixa interferência.

Em solos altamente mineralizados ou em áreas de alta interferência, uma configuração de sensibilidade menor poderá proporcionar um melhor desempenho, reduzindo os falsos sinais e permitindo, assim, que ouro possa ser ouvido.

A Minelab recomenda que o detector inicie no módulo normal 2 (verde), e, após, ajustá-lo com base nas condições locais e de acordo com a preferência do usuário.

Intensidade do Áudio (Tom)

Ajustando a intensidade do áudio.

Há duas configurações de Intensidade de Áudio disponíveis para atender às suas preferências de audição. O detector poderá ser configurado para ter ou uma configuração de Intensidade Baixa ou uma configuração de Intensidade Alta. A configuração de Intensidade Baixa fará com que tanto os tons do Tom Limiar quanto os de detecção tenham um som de intensidade menor, já a configuração de Intensidade Alta fará com que eles tenham um som mais agudo. A configuração de Intensidade Alta é considerada a padrão.

Para alterar a configuração de Intensidade de Áudio, pressione e segure o botão de Tom Limiar/Threshold enquanto estiver ligando o detector.

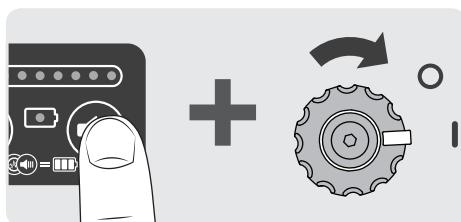

Se o Tom Limiar /Threshold não for pressionado enquanto o detector está sendo ligado, em seguida, ele irá lembrar do ajuste anterior.

Dica:

Usando a definição de Sensibilidade "mais alta e estável" você irá conseguir um melhor desempenho. Comece a detectar e aumente o controle da sensibilidade até que os sinais falsos comecem a ocorrer. Em seguida, reduza o nível de sensibilidade em um número.

Onde Encontrar Ouro

Muitas áreas que contém pepitas são o resultado de recifes de ouro que romperam e que contém quartzo e siderita (minério de ferro). Os garimpeiros que já são experientes aprendem a "ler o terreno" e procuram por sinais que ouviram falar e que indicarão que sejam garimpos com grande potencial. Se você é novo no garimpo, visite os garimpos de ouro já conhecidos, ou seja, visite aqueles que idealmente produzem pepitas de ouro de 0,1 gramas ou mais. Preste atenção para a cor do solo, tipos de rochas e vegetação, pois este conhecimento poderá ajudá-lo a encontrar o ouro, também, em outros lugares. Esteja ciente de que o pó de ouro não será detectado pelo SDC 2300.

Um problema típico encontrado enquanto estiver usando alguns detectores de metal nos garimpos de ouro será a presença de grandes concentrações de siderita (minério de ferro), as quais causam muitos sinais falsos. O SDC 2300 é projetado para um bom desempenho nestas condições, pois ignorará a maioria da siderita (minério de ferro) e permitirá, assim, que o ouro seja descoberto.

O SDC 2300 é um detector ideal para encontrar o melhor caminho para caça. O terreno poderá ser rapidamente sondado até que uma primeira peça de ouro seja encontrada, e, em seguida, uma pesquisa mais lenta e sistemática da área poderá ser feita para ver se outras pepitas de ouro estão localizadas nas proximidades. Isto poderá ser alcançado através da detecção da área de forma muito lenta e com uma sobreposição significativa da bobina em cada varredura a fim de aproximar-se do local a partir de três direções diferentes.

Identificando os sinais de alvos

- Alvos metálicos (incluindo ouro) costumam dar uma resposta consistente quando a bobina for varrida de diferentes direções.

- Mudanças muito bruscas de mineralização poderão produzir um sinal (ruído de solo) no detector. Normalmente, este sinal é muito amplo e desigual quando a bobina for varrida de diferentes direções e só poderá dar um sinal a partir de uma direção.
- Quando o ouro for grande e profundo, ele poderá dar uma resposta de alvo maior do que o ouro menor e que esteja também mais raso.
- O carvão poderá soar alto, como ocorre com um alvo metálico quando estiver perto da superfície. A resposta de alvo do carvão será muitas vezes mais ampla e tornar-se-á mais irregular à medida que o terreno esteja sendo escavado.
- É possível que o ouro possa estar completamente envolto em certas rochas.

Discriminação de Áudio

Na hora de prospectar a regra de ouro é cavar todos os sinais sólidos. No entanto, o tipo de alvo abaixo da bobina e enterrado sob o solo pode ser distinguido pela resposta de áudio do detector.

A resposta de áudio do detector de ouro SDC 2300 fornece discriminação na forma de apitos e tons diferentes quando a bobina passa sobre alvos ferrosos e não ferrosos, similarmente com amplitudes e durações diferentes para alvos superficiais e profundos.

Por exemplo, a resposta de áudio para ouro pequeno será um tom baixo seguido por um tom agudo. Um sinal de ferro, como uma tampa de garrafa, produzirá um tom agudo seguido por um tom baixo, permitindo ao usuário discriminar o lixo ferroso.

Um som mais alto e mais curto indicará um alvo raso, enquanto um som mais baixo e mais amplo indicará a presença de um alvo grande e profundo. Um alvo que soa várias vezes a cada oscilação será invariavelmente um alvo próximo à superfície ou na própria superfície.

Essas dicas e técnicas irão ajudá-lo a encontrar mais ouro com seu SDC 2300.

Mantenha a bobina em movimento

O SDC 2300 é um detector de 'movimento'. Isto significa que a bobina deve estar se movendo sobre o alvo (ou o alvo se movendo sobre a bobina), a fim de detectá-lo.

Varra próximo e paralelo ao solo

O detector SDC 2300 funcionará melhor quando a bobina for mantida próxima e paralela ao solo o tempo todo. Passar a bobina levemente sobre o solo também é aceitável. Isto irá aumentar a profundidade de detecção e a resposta de alvos para os objetos pequenos.

Não levante a bobina no final de cada varredura, pois isso irá reduzir a profundidade de detecção e poderá causar sinais falsos.

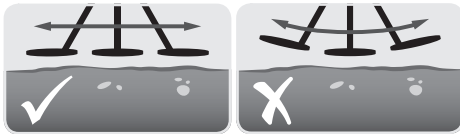

Sobreponha a sua varredura

Ao sobrepor a varredura anterior, você assegurará a cobertura completa do solo e maximizará, então, a sua recuperação de ouro.

Lembre-se que ao cobrir uma pequena parte do terreno por completo, será mais produtivo do que procurar aleatoriamente em uma área maior.

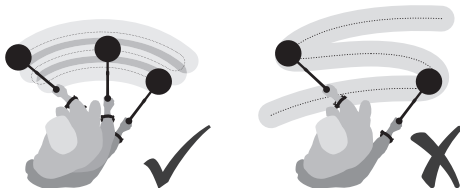

Velocidade da varredura

Detecte Devagar! Não tenha pressa, aproveite o seu tempo. Pratique varrendo a bobina sobre o solo em um movimento de lado a lado, enquanto estiver caminhando lentamente para a frente no final de cada varredura.

A velocidade média de varredura recomendada é de quatro segundos da esquerda para a direita e, de novo, à esquerda. Varrendo a bobina muito rápido, reduzirá a profundidade de detecção.

Mantenha metais afastados da bobina

Certifique-se de manter outros metais bem longe da bobina quando estiver detectando, evite, por exemplo, botas de aço, ferramentas de escavação e jóias, caso contrário, os sinais falsos poderão ocorrer.

Otimize a configuração de Sensibilidade

Se a sensibilidade estiver muito alta, o detector ficará muito barulhento e você perderá o ouro. Use a configuração com a maior Sensibilidade estável para atingir a profundidade máxima.

Cave todos os sinais de alvos

Você poderá garantir que nenhum ouro será perdido, se você cavar todos os sinais de alvos.

Escute o seu detector

Escute o seu detector com muito cuidado. Isso será mais importante do que procurar, do que simplesmente olhar.

Seja Positivo

Tenha o seu pensamento positivo, imagine que haverá sempre uma pepita em cada varredura!

Mantenha o seu detector e os acessórios de acordo com as recomendações a seguir.

- **Antes de submergir o detector na água,** certifique-se que o selo da bateria (o-ring) e a superfície de contato não apresentem danos e que estejam limpas.

Para alcançar este objetivo:

- Retire o selo da bateria com uma ferramenta adequada
- Limpe o selo da bateria com um pano limpo e umedecido. Selos danificados devem ser substituídos antes de submergir o seu detector
- Escove suavemente ou limpe a superfície de contato (para evitar danos nas superfícies) para remover qualquer contaminação
- Inspeccione visualmente as áreas para garantir que toda a areia ou outros contaminantes foram removidos
- Volte a colocar o selo da bateria, garantindo que ele esteja colocado corretamente e *não esteja torcido*
- Coloque as baterias no detector
- Certifique-se que a tampa da bateria esteja totalmente fechada
- Os fones de ouvido fornecidos não são totalmente à prova d'água. O cabo do fone de ouvido e o conector podem ser submersos na água, no entanto, os fones de ouvido não devem.
- Tenha cuidado para não colocar tensão excessiva nos cabos dos fones de ouvido.
- Não há necessidade de lubrificante ou graxa no selo/O-ring à prova d'água.
- O uso de graxa à base de petróleo no selo/O-ring provavelmente danificará a vedação à prova d'água
- Nunca permita que o detector entre em contato com gasolina ou outros líquidos à base de petróleo.
- Não deixe o detector em condições de excesso de frio ou calor mais do que o necessário. Cubra-o quando não estiver em uso, pois isso ajudará a protegê-lo. Evite deixá-lo no porta-malas do carro fechado ou em um carro que esteja exposto ao sol.
- Evite deixar a areia e o cascalho nas hastes, nas articulações ou nas travas.
- Não use solventes para limpar o detector. Use um pano úmido com sabão neutro. Lave os conectores com água destilada.
- Lave o detector com uma mangueira com água limpa após o uso, especialmente após o uso na água.
- A tentativa de desmontar ou consertar o detector irá anular a garantia.
- Tome as precauções necessárias ao transportar ou guardar o detector. Embora o detector seja construído com materiais de alta qualidade e de ter sido submetido a rigorosos testes de durabilidade, danos graves poderão ocorrer se não for mantido com o devido cuidado.
- Substitua a placa de proteção /skidplate da bobina quando estiver gasta, caso contrário, a bobina poderá ser danificada.
- Não deixe as baterias no SDC 2300 se o detector não estiver em uso por longos períodos. O dano causado pelo vazamento das baterias poderá ser grave e irá invalidar a garantia.

Especificações Técnicas do Detector

Bobina	De 8" polegadas, Monoloop, Redonda
Saída de Áudio	Alto-Falante Embutido Koss de 100 Ohm, Fones de Ouvido (<i>acessório padrão - fornecido</i>) Koss Fones de Ouvido Impermeáveis (<i>acessório opcional – não incluído</i>)
Tela/Visor	9 LEDs indicam a Detecção, Condições da bateria, Nível do Tom Limiar 1 LED de Aviso de Bateria Fraca
Tamanho	Aberto: 1500mm (59.1") Fechado: 400mm (15.7")
Peso (<i>Excluindo Baterias e Fones de Ouvido</i>)	2.3kg (5.1lbs)
Níveis de Temperatura para Operar	0°C a 50°C (32°F a 122°F)
Níveis de Temperatura para ser Guardado/ Armazenado	de -33°C a 70°C (-27°F a 158°F)
Baterias	Fornecido com C-Cell 4 x 1NiMH, Alcalina de 1.5 V, Ni-Cad de 1.2 V (Carregador incluído)
Módulo de Detecção	Módulo Normal (Sensibilidade 1-5) Módulo para Sal (Sensibilidade 1-3)
Cancelamento de Ruído	Sondagem / Exploração Automática
Equilíbrio de Solo	Rastreamento Automático de Solo (AGT) Equilíbrio de Solo Rápido
Tom Limiar	9 Níveis de Áudio
Intensidade de Áudio (Tom)	Baixa Alta
Transmissão	Indução de Pulso
Tecnologia	Multi Period Fast (MPF)
Acessórios Opcionais	Fones de Ouvido à Prova d'água, Bolsa para Transportar o Detector

CUMPRIMENTO DAS NORMAS

ESTE APARELHO ESTÁ DE ACORDO COM A PARTE 15 DAS NORMAS DA FCC

Sua operação está sujeita às duas condições a seguir: (1) este aparelho não pode causar interferência que seja prejudicial, e (2), este aparelho deve aceitar qualquer interferência recebida, incluindo interferências que possam causar operação indesejada.

FREQUÊNCIA

O detector está configurado para operar em uma frequência de operação fundamental de 9,3 kHz.

AVISO LEGAL

O detector de metal da Minelab, abordado neste manual de instruções, foi expressamente desenhado e fabricado como um detector de metal de qualidade e seu uso é recomendado para detecção de ouro em ambientes que não ofereçam perigo. Este detector de metal não foi concebido para ser utilizado como um detector de minas ou como uma ferramenta para detecção de explosivos ou munições.

ATENÇÃO

Como pode haver uma variedade de opções disponíveis para este detector, o equipamento poderá variar de acordo com o modelo ou itens encomendados com o seu detector. Certas descrições e ilustrações também poderão ser diferentes (deste manual) a partir do modelo exato que você adquiriu. Além disso, a Minelab reserva-se no direito de continuar o seu progresso técnico em curso através da introdução de mudanças no seu desenho, no equipamento em si, assim como nas características técnicas, e isso poderá ocorrer a qualquer momento.

Félicitation pour l'achat de votre tout nouveau détecteur de métaux



La détection d'or est une activité fascinante et gratifiante appréciée par un grand nombre de personnes à travers le monde. En apprenant à mieux connaître votre détecteur SDC 2300, vous allez pouvoir devenir l'un des nombreux amateurs qui trouve de l'or régulièrement.

Le SDC 2300 est un détecteur d'or compact étanche qui intègre la technologie MPF (Multi Period Fast) d'induction pulsée. Avec l'aide de ce manuel d'instruction et accompagné du guide de démarrage rapide, vous apprendrez rapidement à assembler et à configurer votre détecteur afin d'obtenir les meilleurs résultats possibles.

Minelab vous souhaite tout le succès possible dans votre quête de l'or!

Liste des pièces

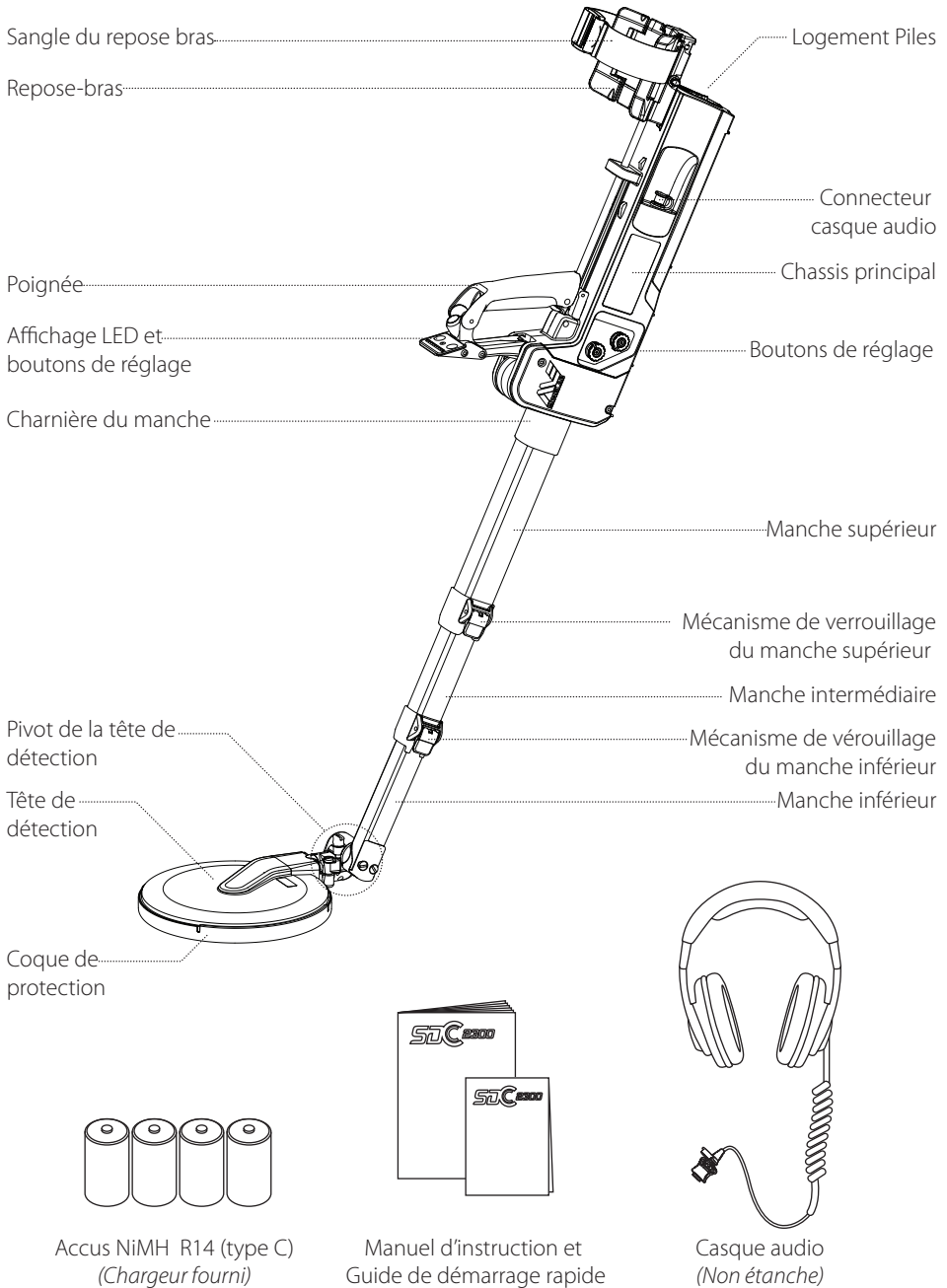

1. Desserrez la sangle du repose-bras

Desserrez la sangle du repose-bras et faites glisser le pivot de la tête de détection afin de pouvoir libérer le manche.

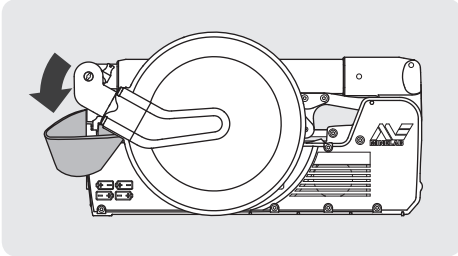

2. Dépliez l'ensemble manche/tête de détection

Dépliez l'ensemble manche/tête de détection jusqu'à entendre un clic signalant sa bonne mise en position.

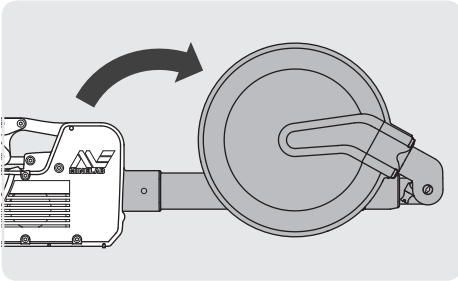

3. Dépliez la poignée

Dépliez la poignée vers l'avant et vers le haut jusqu'à entendre un clic signalant sa bonne mise en position.

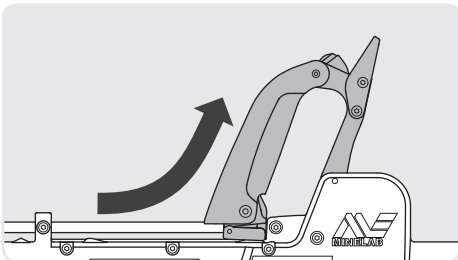

4. Dépliez le repose-bras

Dépliez le repose-bras en le faisant glisser vers l'arrière jusqu'à la butée. Dépliez ensuite les ailettes du repose-bras vers l'extérieur

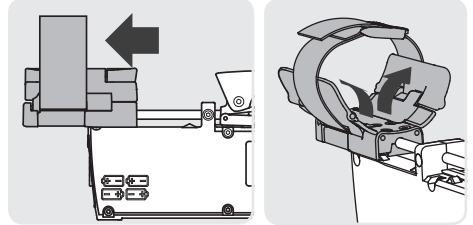

5. Faites pivoter le disque

Faites pivoter le disque vers l'avant de 180° pour qu'il soit aligné avec le manche, puis faites-le tourner de 90° pour qu'il soit en position horizontale.

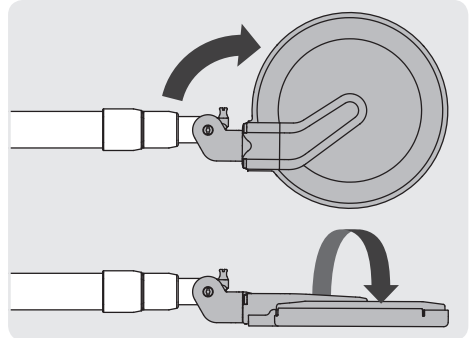

6. Dépliez le manche

Déverrouillez les mécanismes de verrouillage situés sur les manches supérieur et inférieur puis ajustez la longueur des manches inférieur et intermédiaire à une longueur confortable pour vous. Puis verrouillez à nouveau les mécanismes situés sur les manches supérieur et inférieur.

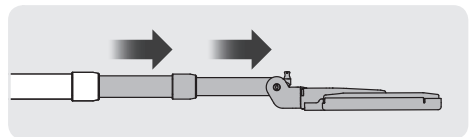

7. Ajustez l'angle de la tête de détection

Ajustez l'angle de la tête de détection pour qu'elle soit parallèle au sol lorsque le détecteur est tenu en position opérationnelle.

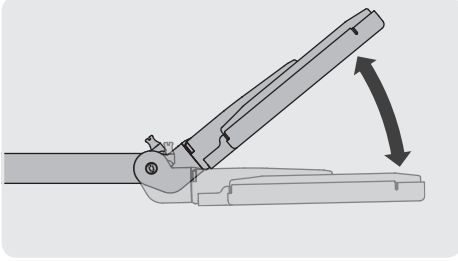

Repliage du détecteur

Si vous désirez replier votre détecteur et lui rendre sa forme compacte, suivez les instructions suivantes :

1. Repliez les ailettes du repose-bras et le repose-bras
2. Tenez la partie basse du détecteur avec une main et utilisez la paume de l'autre main pour frapper fermement le haut de la poignée derrière l'écran à LED. Cela repliera le mécanisme de la poignée.

SOYEZ VIGILANTS !

Gardez vos doigts loin de la zone de la poignée et du repose-bras lorsque vous repliez le mécanisme

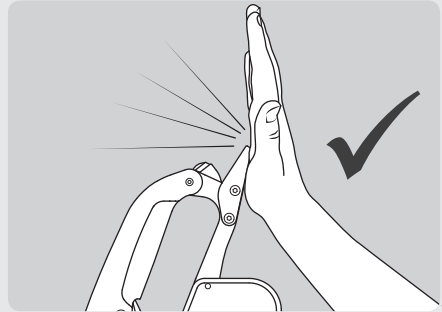

3. Repliez les manches en utilisant les mécanismes de verrouillage et faites pivoter le manche et la tête de détection pour qu'ils reviennent en position compacte.

Insérez les piles

Le SDC 2300 nécessite 4 piles LR14 pour fonctionner. N'utilisez que des piles alcalines ou des piles rechargeables de haute qualité. Minelab recommande de n'utiliser que des piles rechargeables d'une capacité égale ou supérieure à 4000 mAh. Les piles rechargeables requièrent des opérations de maintenance spécifiques à suivre impérativement afin d'assurer une durée de vie maximum aux piles.

Astuce:

- Assurez-vous toujours que vos piles rechargeables sont chargées au maximum
- N'utilisez que des piles de haute qualité

Le logement à piles est situé à l'arrière du détecteur. Pour ouvrir le logement, tournez le bouton dans le sens contraire des aiguilles d'une montre, puis retirez la trappe arrière comme illustré sur le schéma.

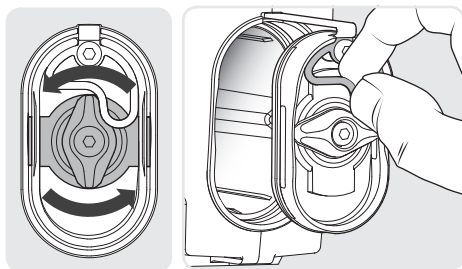

Insérez les piles. Reportez-vous au schéma d'orientation des piles sur le côté du détecteur afin de vous assurer que les piles sont correctement insérées.

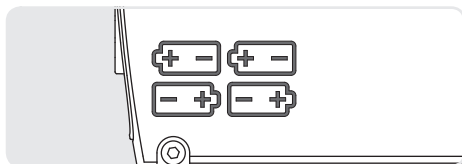

Refermez la trappe du logement à piles et tournez le bouton dans le sens des aiguilles d'une montre.

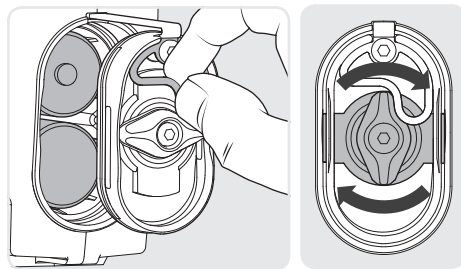

ATTENTION

Le joint étanche de la trappe du compartiment à piles doit être vierge de toute trace de contamination avant toute tentative d'immersion. Nettoyez toujours le joint et sa surface de contact avant d'immerger le détecteur sous l'eau et vérifiez l'absence de tout dommage au risque d'endommager sérieusement votre détecteur.

Connectez le casque audio

Le détecteur peut être utilisé avec le haut-parleur intégré ou bien avec le casque audio fourni.

Pour attacher le casque, enlevez les protections contre la poussière de la prise casque et du connecteur du casque audio. Tenez avec douceur le connecteur du casque par sa partie en caoutchouc entre votre pouce et votre index et la marque de la double-flèche doit être orientée vers le haut. Alignez le connecteur bien en face de la prise casque et insérez fermement le connecteur dans la prise.

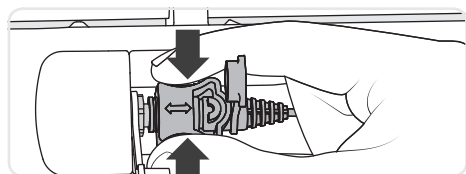

Le haut-parleur intégré du détecteur se coupe automatiquement lorsque le casque est connecté.

N'IMMERGEZ PAS LE CASQUE !

Les composants audio du casque ne sont PAS étanches. Seul le câble et le connecteur du casque audio sont étanches. Si vous désirez immerger complètement le détecteur dans des endroits où vous n'avez plus pied, vous devrez enlever le casque et utiliser les LED comme indicateur principal lors de votre détection.

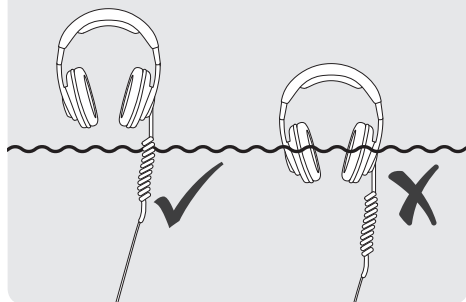

Démarrage rapide

Les étapes suivantes constituent une bonne procédure générale pour vous permettre de détecter rapidement.

1. Assurez-vous que le détecteur est réglé sur le mode Normal 2 (en vert).
2. Mettez en marche le détecteur (voir « Mise en marche du détecteur »)
3. Réalisez une opération d'élimination des interférences (si nécessaire) (page 50)
4. Réglez le niveau de seuil de la tonalité (si nécessaire) (page 50)
5. Effectuez une compensation rapide des effets de sol (page 51)
6. Commencez à détecter

REMARQUE : Ces réglages devront être ajustés en fonction des conditions géologiques spécifiques rencontrées

Mise en marche du détecteur

Avant de mettre en marche le détecteur, prenez soin d'éloigner la tête de détection de tout objet métallique.

Pour mettre en marche le détecteur, soulever et tourner le bouton de mise en marche dans le sens des aiguilles d'une montre puis relâchez-le.

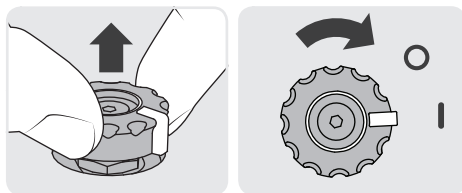

Le SDC 2300 émettra alors une série de quatre ou cinq notes musicales puis les LED s'allumeront. Le détecteur est prêt à être utilisé.

Affichage LED

Le SDC 2300 est équipé d'un affichage LED qui fournit une information visuelle sur la taille de la cible et sa distance relative. Lorsque l'appareil est en train de détecter, la première LED est toujours allumée. Une cible petite ou profondément enterrée, ne fera s'éclairer que les deux ou trois premières LEDs. Une cible de très grande taille ou peu profonde en revanche fera s'allumer toutes les LEDs.



Réponse faible de la cible
Par ex : Cible petite ou profonde

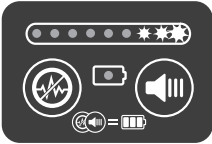

Forte réponse de la cible
Par ex : Cible très grande ou peu profonde

Il y a aussi une petite LED d'avertissement en cas de batterie faible et qui clignotera lorsque les piles seront proches de l'épuisement.

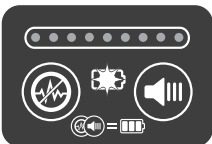

Avertissement de batterie faible

Etat des piles

Il est possible de connaître l'état des piles à tout moment.

Pour vérifier le niveau de la charge restante, suivez les étapes ci-dessous:

1. Pressez et maintenez le bouton d'élimination des interférences.
2. Pressez et maintenez bouton du Seuil de tonalité. Le bouton d'élimination des interférences peut-être à présent relâché.

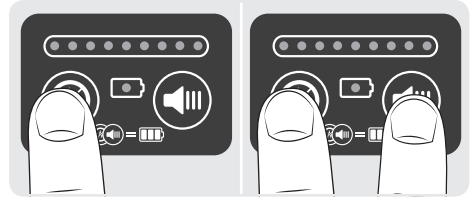

3. Une indication du niveau de charge des piles sera donnée par l'affichage LED pendant environ 3 secondes.

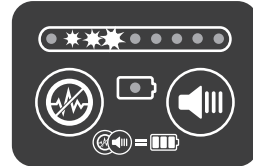

REMARQUE :

Des piles rechargeables entièrement chargées ne seront considérées qu'à moitié chargées par l'affichage :



Entièrement chargées
Piles rechargeables 1.2V



Piles alcalines
nouves 1.5V

Élimination des interférences

Réduire les interférences électriques



La fonction d'élimination des interférences permet de réduire les effets de certains types d'interférences électriques telles que

les lignes à haute tension ou les autres détecteurs de métaux à proximité. Lors de la procédure d'élimination des interférences, le détecteur cherche automatiquement le canal de travail le plus silencieux.

Si le détecteur est bruyant lorsqu'il est stationnaire, utilisez la fonction d'élimination des interférences pour réduire le bruit.

Pour effectuer une élimination des interférences, suivez les étapes ci-dessous:

1. Maintenez la tête de détection de façon stationnaire et loin du sol.
2. Pressez et maintenez le bouton d'élimination des interférences appuyé
3. Attendez que la procédure d'élimination des interférences se termine.
4. Commencez à détecter

La procédure d'élimination des interférences dure approximativement 50 secondes. Une série de bips est émise pendant la procédure, suivie de 4 bips distincts lorsque celle-ci est terminée.

Seuil de tonalité

Ajustez le niveau du fond sonore.



La tonalité est la note sonore qui est produite constamment par le détecteur en bruit de fond.

Lorsqu'une cible est détectée cette tonalité change en hauteur (plus aiguë ou plus grave) et en volume. Le niveau de seuil de cette tonalité peut être considéré comme un point de référence sonore. Les cibles de petite taille ou les grosses cibles profondément enterrées ne produisent pas un signal de réponse distinct et risquent de ne causer qu'une très légère variation de la tonalité. C'est pourquoi il est important de bien configurer le seuil de la tonalité afin de pouvoir l'entendre convenablement. Si le seuil de la tonalité est réglé trop fort ou trop faible, ces faibles variations risquent de vous échapper.

Il y a neuf niveaux de seuil disponibles pour la tonalité du SDC 2300. Chaque pression sur le bouton de réglage de la tonalité augmentera la valeur du seuil d'un cran comme indiqué par les LEDs. Si le seuil est déjà au maximum, alors une pression supplémentaire le fera revenir à son niveau le plus faible.

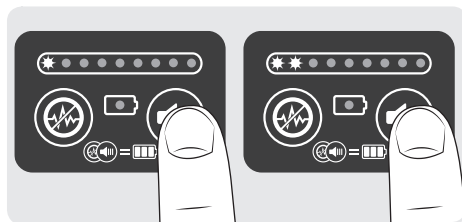

Compensation des effets de sol

Compensez la minéralisation géologique

La plupart des terrains contiennent un mélange de différents minéraux, sels et autres produits chimiques. Ces matières additionnelles sont appelées minéralisation géologique, ou minéralisation des sols. Cette minéralisation peut générer des sons erratiques connus sous le nom de « bruits de sol ». Les bruits de sol peuvent rendre difficile l'identification sonore des signaux de cibles faiblards et plus particulièrement les faibles signaux en provenance de cibles de petites tailles ou profondément enterrées.

Le SDC 2300 utilise le système de compensation automatique AGT de Minelab (Automatique Ground Tracking) pour mesurer constamment le niveau de minéralisation au cours de la détection. Ainsi le moindre changement de minéralisation est automatiquement compensé par le détecteur.

Le SDC 2300 offre aussi la possibilité de faire ponctuellement une compensation rapide des effets de sol (Fast Ground Balance) qui sert à configurer initialement le niveau de compensation des effets de sol avant de commencer la détection.

Pour effectuer une compensation rapide des effets de sol, suivez les étapes ci-dessous :

1. Trouvez une zone de terrain vierge de toute cible et placez la tête de détection parallèle au sol à une hauteur de 100mm (4 pouces).

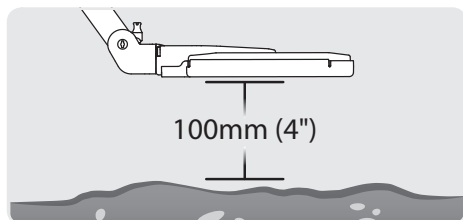

2. Pressez et maintenez le bouton vert de compensation des effets de sol appuyé pour activer la compensation rapide des effets de sol.

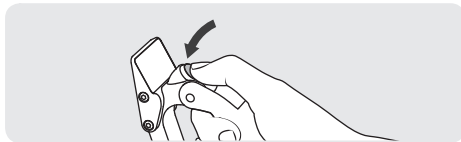

3. Abaissez et soulevez doucement et alternativement la tête de détection entre la surface du sol et une hauteur de 100mm (4 pouces) sans toucher la surface du sol.

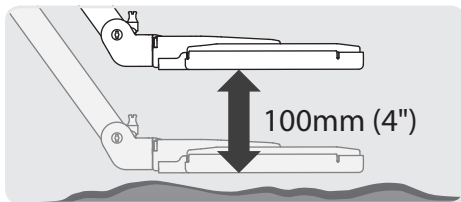

4. Continuez votre mouvement de va-et-vient jusqu'à ce que l'audio se stabilise et que les bruits de sol aient disparu. La tonalité sonore devrait maintenant être stable.
5. Relâchez le bouton de compensation des effets de sol

Astuces :

- Si un bruit de sol persiste même après une procédure de compensation des effets de sol, essayez de réduire la sensibilité.
- Si vous détectez dans une zone ayant une minéralisation extrêmement variable, essayez de détecter les contours des variations plutôt que la variation elle-même, cela réduira souvent les bruits de sol.
- Ne tentez pas de détecter de façon continue une cible de signal faible ou de faire une compensation automatique des effets de sol au-dessus d'une telle cible car vous risqueriez de la masquer au lieu de la détecter. Faites une compensation des effets de sol à côté de la cible puis passez la tête de détection au-dessus de la cible pour localiser sa position.

Mode de détection (et sensibilité)

Optimiser les performances en fonction de différentes conditions

Le mode de détection ainsi que la sensibilité du détecteur sont réglés à l'aide du sélecteur rotatif à 8 positions sur le côté du détecteur.

Mode normal (*orange 1-5*): Idéal pour un grand éventail de conditions géologiques. Il s'agit d'un bon mode par défaut pour la majorité des terrains.

Mode salin (*bleu 1-3*): Adapté pour tous les sols naturellement minéralisés et saturés en sel, il est idéal pour détecter sur des lacs salés et sur les plages.

Ajustez le réglage en tirant puis en tournant le bouton de contrôle :

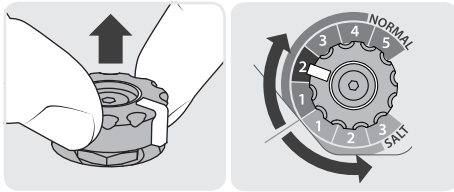

Une plus grande sensibilité va permettre au détecteur de détecter des cibles de plus petites tailles ou plus profondes. Cependant cela risque aussi d'accroître les effets des interférences et des bruits de sol. Les réglages utilisant une sensibilité plus haute ne sont recommandés que pour des sols aux conditions géologiques classiques et aux terrains avec peu d'interférences.

Sur des sols fortement minéralisés ou dans des zones avec de fortes interférences, un réglage avec une sensibilité basse fournira de meilleures performances en réduisant les faux signaux ce qui permettra d'entendre mieux l'or.

Minelab recommande de démarrer le détecteur en Mode normal 2 (vert) et d'ajuster ensuite ce réglage en fonctions des conditions locales et des préférences de l'utilisateur.

Hauteur de tonalité

Ajustez la hauteur de la tonalité sonore.

Il y a deux réglages disponibles pour la hauteur de la tonalité en fonction de vos préférences d'écoute. Le détecteur peut être configuré avec une tonalité grave ou avec une tonalité aiguë. Le réglage avec une tonalité grave appliquera à la tonalité du fond sonore tout comme aux variations de la tonalité une note à dominante grave alors que pour le réglage aigu ce sera l'inverse. Par défaut le détecteur utilise la tonalité aiguë.

Pour changer le réglage de la hauteur de la tonalité, pressez et maintenez le bouton du seuil de tonalité tout en mettant le détecteur en marche.

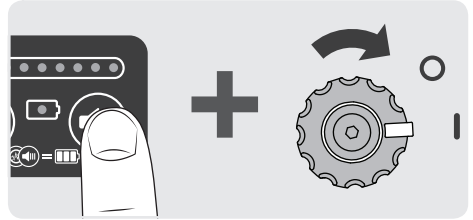

Si le bouton du seuil de tonalité n'est pas maintenu appuyé alors que le détecteur est mis en marche, celui-ci gardera le réglage précédent.

Astuce :

Utiliser le plus haut réglage stable pour la sensibilité vous permettra d'avoir les meilleures performances. Commencez à détecter et tournez le bouton de réglage de la sensibilité jusqu'à ce que vous commenciez à entendre des faux signaux. Puis réduisez le niveau de sensibilité d'un cran.

Où trouver de l'or

La plupart des zones chargées en pépites d'or sont le résultat de filons d'or mis à nus contenant du quartz et du minerai de fer. Les prospecteurs d'or expérimentés ont appris à « lire le sol » et ils savent voir les signes qui indiquent l'emplacement des terrains potentiellement chargés en or. Si vous êtes nouveau dans le monde de la prospection d'or, visitez tout d'abord les terrains aurifères connus, idéalement ceux qui ont produit par le passé des pépites de plus de 0,1 grammes. Faites aussi attention à la couleur du sol, aux types de roches et à la végétation car ces informations vous aideront à trouver de l'or autre-part par la suite. Soyez aussi conscient que les fines particules d'or, ou poussière d'or, ne pourront pas être détectées par votre SDC 2300.

Un des problèmes classique rencontré par les utilisateurs de détecteur de métaux sur des terrains aurifères est la présence de zones à forte concentration de minerai de fer qui peuvent générer de faux signaux. Le SDC 2300 est conçu de sorte à se comporter de manière exemplaire dans ce genre de situation, ignorant la plupart du minerai de fer et permettant à l'or d'être découvert.

Le SDC 2300 est un détecteur idéal pour la chasse de filons. Le sol peut être facilement scanné jusqu'à ce qu'une première pépite soit trouvée. Puis une méthode systématique lente de recherche dans la zone peut être utilisée pour voir si d'autres pépites d'or sont situées dans les parages. cela peut être effectué en détectant une zone précise très lentement avec un chevauchement important des balayages réalisés avec la tête de détection et en abordant la zone selon trois directions différentes.

Identifier les signaux de réponse des cibles

- Les cibles métalliques (dont l'or) produiront généralement un signal de réponse fiable et répétable peut importe la direction de balayage de la tête de détection.
- Les changements soudains de minéralisation peuvent produire un signal (bruit de sol). Généralement ce signal est très large et diffus lorsqu'on balaye la tête de détection selon différentes directions et ils peuvent n'apparaître que dans une seule direction.
- Les grosses pépites profondément enterrées peuvent produire un signal de réponse plus large qu'une cible de petite taille proche de la surface.
- Si vous n'êtes pas sûr de la nature du son et que vous hésitez entre un signal de cible et un bruit de sol, dégagez à l'aide de votre pied une couche d'environ 40mm de terre et re-vérifiez. Si le signal est devenu plus faible, c'est qu'il s'agit probablement d'un bruit de sol. Si le signal n'a pas changé ou qu'il est devenu plus fort, c'est qu'il s'agit très probablement d'une cible métallique. Si vous n'êtes toujours pas sûr, creusez un peu plus profondément le trou et recommencez l'opération.
- Le charbon sonne aussi fort et de la même façon qu'une cible métallique lorsqu'elle est proche de la surface. Le signal de réponse du charbon est la plupart du temps plus large et se divise en une multitude de signaux lorsque l'on creuse le sol.
- Il est possible que l'or puisse être complètement emprisonné dans une roche.
- Si vous avez le moindre doute, vous devriez toujours continuer à creuser le sol jusqu'à ce que vous arriviez à déterminer la raison et la nature du signal.

Voici quelques astuces et techniques qui vous aideront à trouver plus d'or avec votre SDC 2300.

Gardez la tête de détection en mouvement.

Le SDC 2300 est un détecteur « à mouvement ». Cela signifie que la tête de détection doit être en mouvement au dessus de la cible (ou bien la cible doit être en mouvement sous la tête) pour pouvoir la détecter.

Balayez parallèlement et proche du sol

Le détecteur SDC 2300 fonctionne de façon optimale lorsque la tête de détection reste proche du sol et se déplace parallèlement à la surface à tout instant. Toucher légèrement le sol avec la tête de détection est acceptable. Cela accroît la profondeur de détection et les signaux de réponse provenant de petits objets.

Ne soulevez pas la tête de détection à la fin de chaque balayage car cela réduirait la profondeur de détection et pourrait causer des faux signaux.

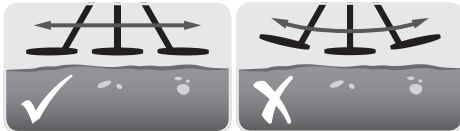

Faites se chevaucher vos balayages

En faisant se chevaucher vos balayages avec les balayages précédents cela vous assurera une meilleure couverture du sol et maximisera le taux de découverte de l'or.

Souvenez-vous que couvrir de façon méticuleuse une petite section de terrain se révélera plus productif que de parcourir de grandes étendues de terrain au hasard.

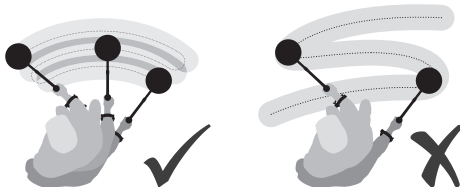

Balayez lentement

DOUCEMENT ! Nous vous presser pas, prenez votre temps. Entraînez-vous à balayer la tête de détection sur le sol selon un motif défini tout en avançant lentement à la fin de chaque balayage.

Une vitesse moyenne de balayage de 4 secondes de gauche à droite est recommandée. Balayer la tête de détection rapidement réduit la profondeur de détection.

Gardez tout objet métallique éloigné de la tête de détection.

Prenez soin de garder tout objet métallique éloigné de la tête de détection lorsque vous détectez comme par exemple des chaussures de sécurité métallique, des outils d'excavations ou encore des bijoux qui pourraient provoquer de fausses détections.

Optimisez le niveau de sensibilité

Avoir une sensibilité trop élevée rendra le détecteur bruyant et vous risqueriez de rater de l'or. Utilisez le plus haut niveau de sensibilité stable pour avoir la plus grande profondeur de détection.

Creusez tous les signaux de cibles

Creuser chacun des signaux de cibles que vous rencontrerez vous assurera de ne rater aucune pépite d'or.

Ecoutez votre détecteur

Ecoutez avec attention. Cela est beaucoup plus important que de regarder.

Restez positif

Soyez toujours positif et imaginez-vous une pépite d'or à chaque balayage !!

Prenez soin de votre détecteur et de ses accessoires en suivant les recommandations suivantes :

- **Avant de l'immerger dans l'eau**, assurez-vous que le joint du logement à piles (o-ring) et que la surface de contact ne sont pas endommagés et qu'ils sont propres.

Pour cela :

- Enlevez le joint du logement à piles à l'aide d'un outil doux
- Essuyez le joint à l'aide d'un chiffon humide propre. Un joint endommagé doit être remplacé avant toute immersion de votre détecteur.
- Brossez délicatement et essuyez la surface de contact (en évitant de l'endommager) afin d'enlever toute particule
- Inspectez visuellement la surface pour vous assurer qu'il n'y a pas de sable, ni aucun autre corps indésirable.
- Placez à nouveau le joint du logement à piles en vous assurant qu'il est correctement engagé et qu'il n'est pas vrillé.
- Mettez les piles dans le détecteur
- Assurez-vous de bien refermer le logement à piles
- Le casque audio fourni n'est pas entièrement étanche. Seul le câble et le connecteur peuvent être immergés dans l'eau. Le reste du casque doit être tenu éloigné de l'eau.
- Prenez soin de ne pas exercer une tension trop importante sur le câble du casque audio.
- Le système étanche formé par le joint o-ring ne requiert aucune graisse ni aucun lubrifiant.
- L'utilisation de graisses d'origine pétrochimique risque d'endommager le joint d'étanchéité.
- Ne mettez jamais le détecteur en contact avec de l'essence ou d'autres liquides à base de pétrole.
- Ne laissez pas le détecteur plus longtemps que nécessaire dans des environnements excessivement chauds ou froids. Le couvrir lorsqu'il n'est pas en utilisation aidera à le protéger. Evitez de le laisser enfermé dans un coffre de voiture ou dans un véhicule exposé aux rayons du soleil.
- Evitez de laisser du sable s'infiltrer dans les manches, dans les charnières et dans les systèmes de verrouillage des manches.
- N'utilisez pas de produits solvants pour nettoyer le détecteur. Utilisez un chiffon imbibé d'eau savonneuse. Utilisez de l'eau distillée pour nettoyer les connecteurs.
- Utilisez un tuyau d'arrosage pour nettoyer le détecteur à l'eau douce particulièrement après une utilisation dans l'eau.
- Toute tentative de désassemblage ou de réparation du détecteur annulera votre garantie.
- Prenez garde lorsque vous transportez ou que vous stockez votre détecteur. Bien qu'il soit fabriqué avec des matériaux de toute première qualité et qu'il ait passé avec brio de rigoureux tests de durabilité, des dommages graves peuvent néanmoins être causés si vous ne le traitez pas avec soin.
- Remplacez la coque de protection de la tête de détection si elle est abîmée ou vous risqueriez d'endommager la tête de détection elle-même.
- Ne laissez pas des piles dans le SDC 2300 lorsque vous ne comptez pas l'utiliser durant des périodes prolongées. Des dommages sérieux pourraient être causés si les piles venaient à couler ce qui annulerait la garantie.

Spécifications techniques du détecteur

Tête de détection	8 pouces Monoloop ronde
Sorties audio	Haut-parleur intégré Casque audio Koss 100 Ohm (<i>accessoire série - fourni</i>) Casque audio étanche Koss (<i>accessoire optionnel - non fourni</i>)
Affichage	9 LEDs qui indiquent le niveau de détection, de la batterie restante et du seuil de tonalité. 1 LED d'avertissement batterie faible.
Longueur	Déplié : 1500mm (59.1 pouces) Replié : 400mm (15.7 pouces)
Poids (sans batterie et sans casque audio)	2.3kg (5.1lbs)
Température de fonctionnement	0°C à 50°C (32°F à 122°F)
Température de stockage	-33°C à 70°C (-27°F à 158°F)
Piles	4 Piles LR14 NiMH 1.2V (Fournies), Alcalines 1.5V, Ni-Cad 1.2V (Chargeur fourni)
Mode de détection	Mode Normal (Sensibilité 1-5) Mode Salin (Sensibilité 1-3)
Élimination des interférences	Scan automatique
Compensation des effets de sol	Automatic Ground Tracking (AGT) Compensation rapide des effets de sol
Seuil de tonalité	9 niveaux sonores
Hauteur de la tonalité	Grave Aiguë
Transmission	Multi Period Fast (MPF)
Technologie	Multi Period Fast (MPF)
Accessoires optionnel	Casque audio étanche, sac de transport

CONFORMITÉ

CE DISPOSITIF EST CONFORME A L'ARTICLE 15 DES REGLES FCC.

Son fonctionnement est subordonné aux deux conditions suivantes : (1) ce dispositif ne doit pas causer d'interférences dangereuses, et (2) ce dispositif doit pouvoir accepter n'importe qu'elles interférences reçues par lui, y compris les interférences pouvant causer un mauvais fonctionnement.

OPERATING FREQUENCY

The detector is configured to operate at a fundamental operating frequency of 9.3 kHz.

CLAUSE DE NON-RESPONSABILITÉ

Le détecteur de métaux MINELAB dont traite ce manuel d'instruction a été expressément conçu et fabriqué dans le but d'être un détecteur de métaux de grande qualité et nous recommandons son utilisation pour la détection d'or en zones non dangereuses. Ce détecteur de métal n'a pas été conçu pour le déminage ou dans le but d'être un instrument de détection de munitions non-explosées.

REMARQUE

En raison de la diversité des options disponibles pour ce détecteur, les caractéristiques peuvent varier en fonction du modèle et des accessoires choisis lors de l'achat du détecteur. Certaines descriptions et illustrations de ce manuel peuvent aussi différer du modèle précis que vous avez acheté. De plus, Minelab se réserve le droit de procéder à tout changement de conception, de caractéristiques et de fonctionnalités techniques à tout moment en réponse à de possibles progrès techniques.

Поздравляем Вас с приобретением металлоискателя



Поиск золота является увлекательным и полезным занятием, от которого получают удовольствие люди во всем мире. Познакомившись с Вашим детектором SDC 2300 поближе, Вы сможете стать одним из многих, кто постоянно находит золото.

SDC 2300 представляет собой компактный водонепроницаемый золотодетектор, включающий в себя технологию MPF (быструю многопериодную) индукции импульсов компании Minelab. С помощью этой инструкции по эксплуатации и сопровождающего руководства по быстрому запуску Вы быстро поймете, как собрать и настроить Ваш детектор для достижения наилучших результатов.

**Компания Minelab желает Вам успехов в
поисках золота!**

Перечень составных частей

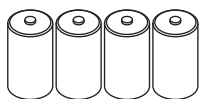
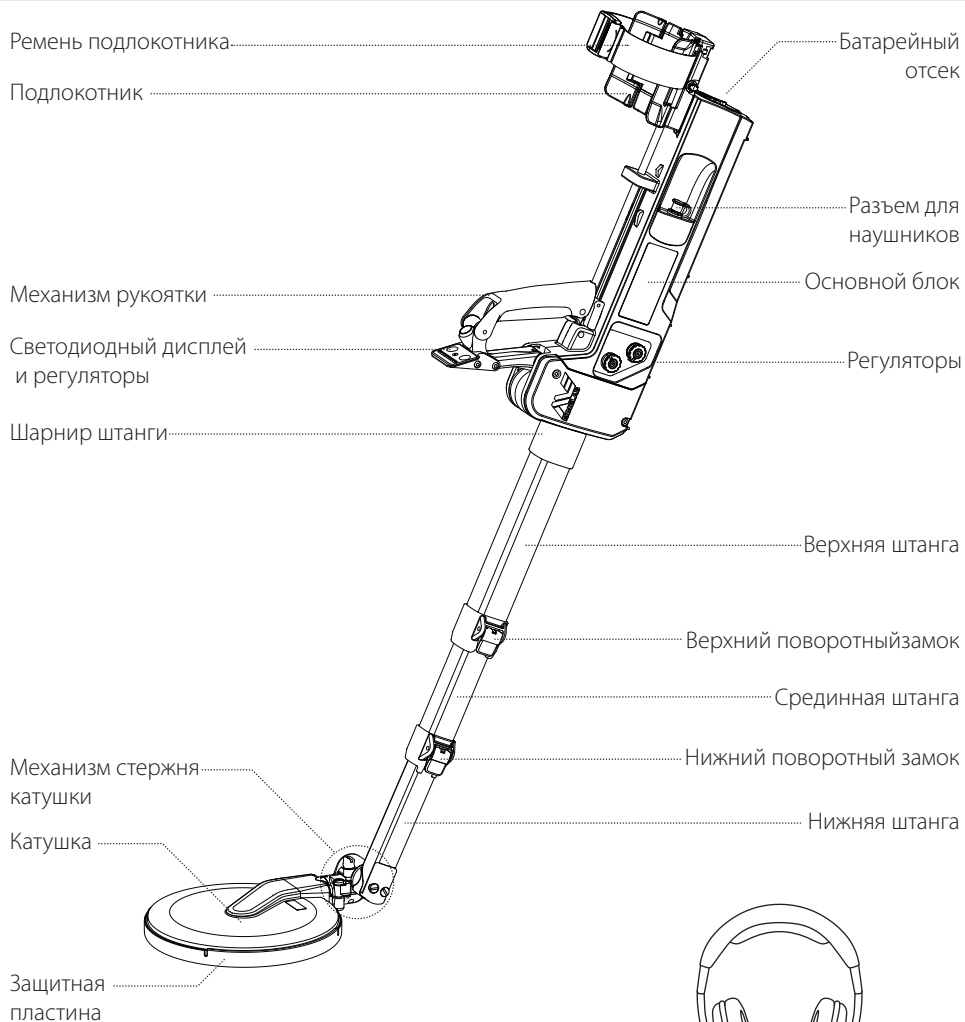

NiMH батарейки С
(Зарядное устройство
в комплекте)

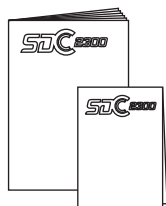

Руководство по
эксплуатации и руководство
по быстрому запуску

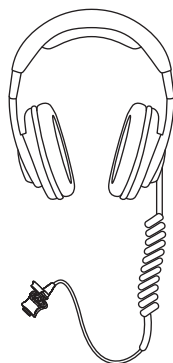

Наушники
(Не являются
водонепроницаемыми)

1. Освободите ремень подлокотника

Ослабьте ремень подлокотника и снимите со стержня катушки, чтобы освободить механизм штанги.

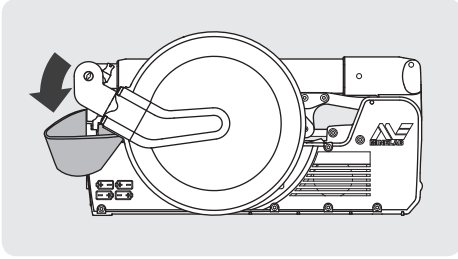

2. Отведите катушку/ штанги

Отведите катушку/ механизм штанги, пока не встанет на место.

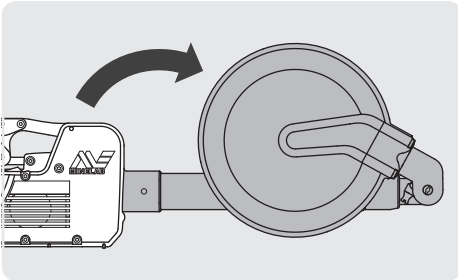

3. Сдвиньте вверх механизм рукоятки

Сдвиньте механизм рукоятки вперед и вверх, пока он не встанет на место. Это также заблокирует штанги.

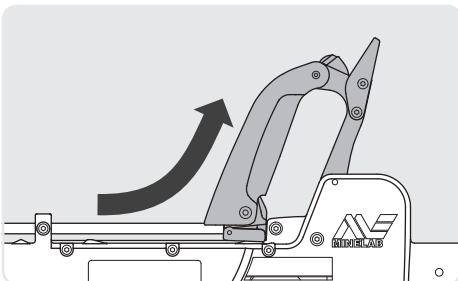

4. Выдвиньте и откройте подлокотник

Вставьте подлокотник назад до упора. Откройте крылья подлокотника наружу.

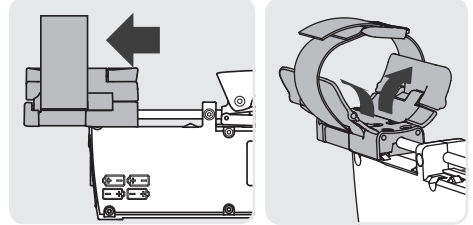

5. Поверните катушку в рабочее положение

Поверните катушку вперед на 180° по отношению к штангам. Поверните катушку на 90° так, чтобы она была расположена горизонтально.

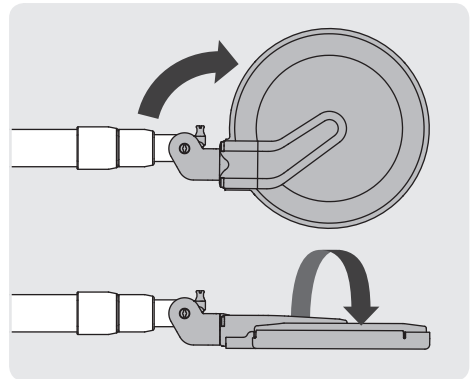

6. Выдвиньте штанги

Откройте верхние и нижние поворотные замки и выдвиньте среднюю и нижнюю штанги до удобной длины для проведения поиска. Закройте верхние и нижние поворотные замки.

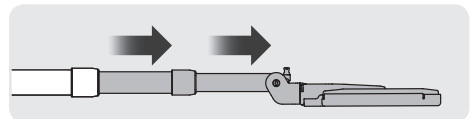

7. Отрегулируйте угол катушки

Отрегулируйте угол наклона катушки так, чтобы она была параллельно земле, когда детектор находится в рабочем положении.

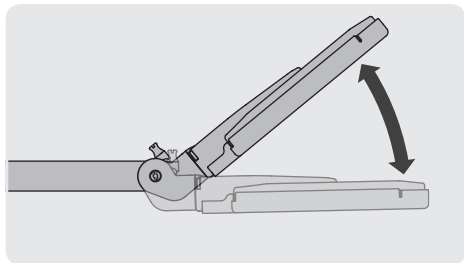

Сборка

Чтобы собрать детектор и вернуть его к своему компактному состоянию, выполните следующие действия:

1. Отведите крылья подлокотника и подлокотник.
2. Удерживайте нижнюю часть детектора одной рукой и используйте основание ладони другой руки, чтобы твердо воздействовать на верхнюю часть рукоятки за светодиодным дисплеем. Это сожмет механизм рукоятки.

БУДЬТЕ ОСТОРОЖНЫ!

*Держите пальцы
подальше от рукоятки и
области подлокотника
при сжатии механизма
рукоятки.*

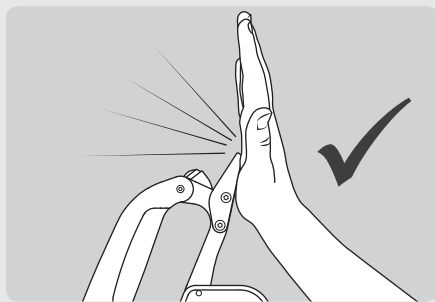

3. Отведите штанги с помощью поворотных замков и скручивайте штангу и катушку обратно в компактное положение.

Установка батарей

Детектору SDC 2300 требуются четыре батарейки С для работы. Используйте только высококачественные щелочные или аккумуляторные батареи. Компания Minelab рекомендует использовать только аккумуляторные батареи емкостью 4000 мАч или больше. Аккумуляторы имеют конкретные требования к техническому поддержанию заряда/ разряда, которые должны строго соблюдаться для гарантии максимального времени автономной работы.

Советы:

- Всегда будьте уверены, что Ваш аккумулятор находится в состоянии полного заряда.
- Используйте только высококачественные аккумуляторы.

Батарейный отсек расположен в задней части детектора. Чтобы открыть отсек, поверните ручку в направлении против часовой стрелки, а затем потяните крышку назад, как показано на рисунке.

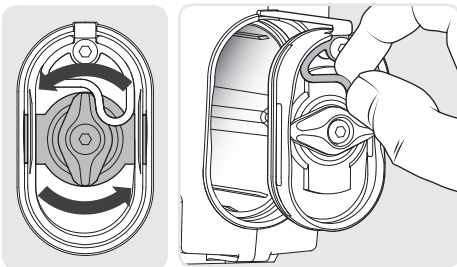

Вставьте батарейки. Обратитесь к схеме ориентации батареек сбоку детектора для того, чтобы батарейки были установлены правильно.

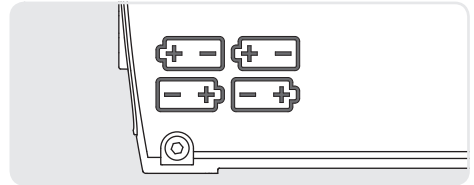

Закройте крышку батарейного отсека и поверните ручку по часовой стрелке, как показано на рисунке.

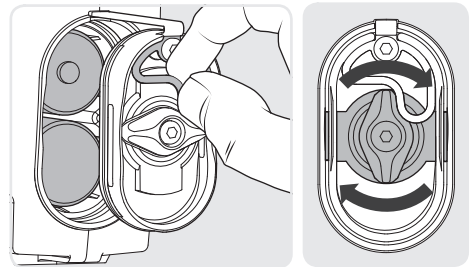

ПРЕДУПРЕЖДЕНИЕ

Водонепроницаемая прокладка на крышке батарейного отсека должна быть свободна от загрязнения до погружения детектора. Всегда очищайте прокладку и ее сопряженные поверхности и проверяйте их до использования под водой, иначе Вашему детектору может быть нанесен серьезный ущерб.

Подключение наушников

Детектор может быть использован вместе со встроенным динамиком или наушниками, входящими в комплект поставки.

Чтобы присоединить наушники, снимите пылезащитные колпачки с разъема наушников и их гнезда. Аккуратно придерживайте наушники за резиновое кольцо с помощью большого и указательного пальцев, двойная стрелка должна быть сверху. Совместите разъем с гнездом наушников и плотно зафиксируйте кольцо на гнезде наушников.

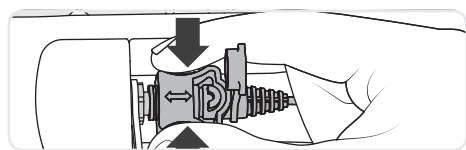

Встроенный динамик детектора будет автоматически отключаться при подключении наушников.

Не погружайте наушники под воду!

Ушные части наушников не являются водонепроницаемыми. Только кабель наушников и разъем являются водонепроницаемыми. Если Вы погружаете прибор ниже глубины преодолеваемого брода, наушники должны быть удалены и светодиодные индикаторы должны использоваться для индикации обнаружения.

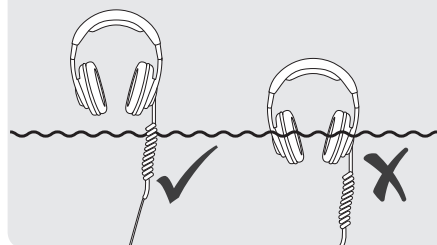

Быстрый запуск

Следующие шаги являются хорошей общей процедурой для быстрого начала поиска.

1. Убедитесь, что детектор установлен в «Нормальном режиме 2» (зеленый).
2. Включите детектор (увидите «Включение детектора»¹⁾)
3. Выполните шумоподавление (если необходимо) (страница 64)
4. Установите пороговый тон (если необходимо) (страница 64)
5. Выполните быструю балансировку грунта (страница 65)
6. Приступите к поиску

ПРИМЕЧАНИЕ: Настройки могут нуждаться в дальнейшей корректировке в зависимости от индивидуального состояния грунта.

Включение детектора

Перед включением детектора держите катушку вдаль от металлических предметов.

Для включения детектора, поднимите и поверните выключатель по часовой стрелке, затем отпустите его.

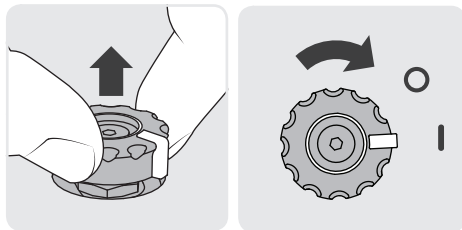

Детектор SDC 2300 издаст серию из четырех или пяти нарастающих тонов, а затем включатся светодиоды.

Детектор готов к использованию.

Светодиодный дисплей

Детектор SDC 2300 оснащен светодиодным дисплеем, обеспечивающим визуальную индикацию размера цели и близости ее расположения. При поиске первый светодиод всегда горит. Маленькие или глубокие цели могут привести к свечению только первых от двух до трех светодиодов. Очень большие или мелкие цели могут привести к свечению всех светодиодов.



Слабый ответ цели, например, маленькие или глубокие цели



Сильный ответ цели например, большие или неглубокие цели

Существует также один светодиод низкой зарядки батареи, который будет мигать, когда батарея почти разрядится.

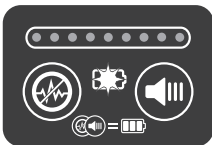

Сигнал низкой зарядки батареи

Состояние батареи

Состояние батареи можно проверить в любое время.

Чтобы проверить уровень зарядки батареи, выполните следующие действия:

1. Нажмите и удерживайте кнопку шумоподавления.
2. Нажмите и отпустите кнопку порогового тона. Кнопку шумоподавления можно отпустить.

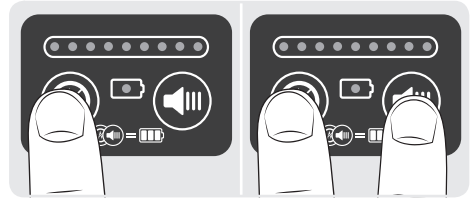

3. Индикация заряда батареи будет отображаться с помощью светодиодов в течение приблизительно трех секунд.

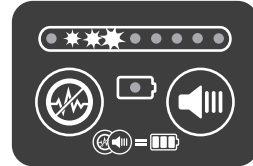

ПРИМЕЧАНИЕ:

Полностью заряженные аккумуляторы укажут только половину заряда:



Полностью заряженный аккумулятор 1,2В



Новая щелочная батарейка 1,5В

Шумоподавление

Минимизация электрических помех.



Шумоподавление - это функция, которая снижает воздействие некоторых видов электрических помех, таких как линий

электропередач или других находящихся близко металлоискателей. Во время шумоподавления, детектор автоматически ищет и выбирает самый тихий рабочий канал.

Если детектор работает шумно, когда его держат неподвижно, используйте шумоподавление для уменьшения помех.

Для осуществления функции шумоподавления, выполните следующие действия:

1. Держите катушку неподвижно и на расстоянии от земли
2. Нажмите и отпустите кнопку шумоподавления.
3. Подождите, пока процесс шумоподавления завершится.
4. Начните поиск.

Процесс шумоподавления займет около 50 секунд. Серия звуковых сигналов будет производиться во время процесса, затем последуют 4 звуковых сигнала при его завершении.

Пороговый тон

Регулировка уровня фонового звука.



Пороговый тон является постоянным фоновым тоном, производимым детектором. При обнаружении цели пороговый тон

изменяется как по громкости, так и по высоте. Уровень порогового тона можно считать аудио ориентиром. Небольшие цели или большие глубоко залегающие цели могут не производить четкий сигнал цели, но могут вызвать лишь небольшое изменение в пороговом тоне. Поэтому важно установить пороговый тон так, чтобы его можно было услышать. Если уровень порогового тона установлен слишком высоко или слишком низко, эти небольшие изменения могут быть неслышными.

На Вашем детекторе SDC 2300 имеются девять уровней пороговых тонов. Каждое нажатие на кнопку порогового тона увеличит пороговый тон на один уровень, как указано светодиодами. Если пороговый тон уже находится на максимальной настройке, то при нажатии кнопки он переключится обратно к самой тихой настройке.

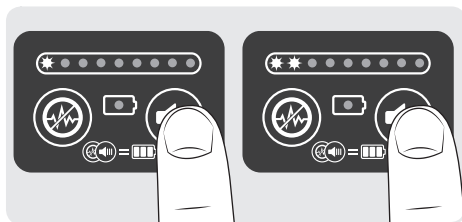

Балансировка грунта

Компенсация минерализации грунта

Большинство почв содержит много различных химических веществ, минералов и солей. Эти дополнительные вещества определяют минерализацию грунта, которая может производить ошибочные звуки, известные как «шум грунта». Шум грунта может повлиять таким образом, что услышать сигналы цели будет более трудно для Вас; особенно слабые сигналы цели от небольших или глубоко залегающих объектов.

Детектор SDC 2300 использует автоматический трекинг грунта (AGT) компании Minelab для измерения минерализации грунта во время поиска, и любые изменения в минерализации автоматически компенсируются.

Детектор SDC 2300 обладает функцией мгновенной быстрой балансировки грунта, которая должна быть использована для первоначальной установки балансировки грунта до начала поиска.

Чтобы провести быструю балансировку грунта, выполните следующие действия:

1. Найдите чистый участок земли без каких-либо целей и удерживайте катушку параллельно земле на высоте 100 мм (4 дюйма).

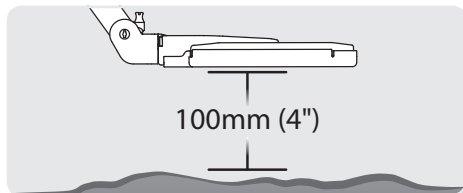

2. Нажмите и удерживайте зеленую кнопку балансировки грунта, чтобы активировать быструю балансировку грунта.

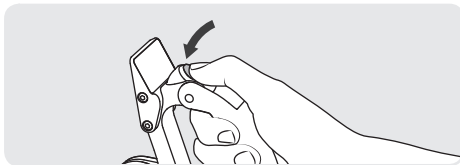

3. Плавно опускайте и поднимайте катушку, не превышая 100 мм (4 дюйма) от земли и не касаясь земли.

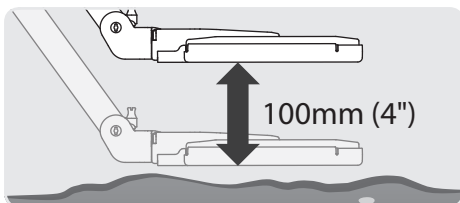

4. Продолжайте опускать и поднимать катушку, пока звук не стабилизируется и любые наземные шумы не прекратятся. Теперь пороговый тон должен быть ровным.
5. Отпустите зеленую кнопку балансировки грунта.

Советы:

- Если шум грунта продолжает быть проблемой после выполнения балансировки грунта, Вам может понадобиться снизить чувствительность.
- Если Вы проводите поиск в районах с чрезвычайно переменной минерализацией, проведение поиска по периметру участка, а не через всю площадь часто понизит шум грунта.
- Избегайте длительного проведения катушкой или балансировки грунта над слабым ответом цели, потому что Вы можете «сбалансировать» цель вместо ее обнаружения. Выполните балансировку грунта вблизи цели, затем проведите катушкой над целью для точного определения ее местоположения.

Режим поиска (и чувствительность)

Оптимизация производительности при различных условиях.

Режим поиска и чувствительность детектора устанавливается 8 положениями поворотного переключателя, расположенного сбоку детектора.

Нормальный режим (оранжевый 1-5):

Идеально подходит для широкого спектра состояний грунта. Хороший режим по умолчанию для поиска в большинстве областей.

Режим поиска в соленой воде (синий 1-3):

Подходит для минерализованных насыщенных солью состояний грунта и идеально подходит для поиска на соленых озерах и пляжах.

Отрегулируйте настройку, подняв и повернув регулятор:

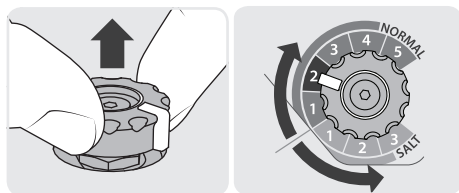

Более высокое значение чувствительности позволит детектору обнаруживать мелкие или более глубоко залегающие цели, однако это может также увеличить влияние помех и шума грунта. Более высокие значения чувствительности рекомендуются только для мягких условий почвы и областей с низким уровнем помех.

В сильно минерализованных почвах или в областях с высоким уровнем помех, более низкая чувствительность может обеспечить лучшую производительность за счет снижения ложных сигналов, что позволяет услышать золото.

Компания Minelab рекомендует запускать детектор в нормальном режиме 2 (зеленый), а затем настраивать его на основании местных условий и предпочтений пользователя.

Аудиотон (Тон)

Регулировка высоты аудиотона.

Имеются две настройки аудиотона в соответствии с предпочтениями Вашего слуха. Детектор может быть отрегулирован на настройку низкого или высокого тона. Настройка низкого тона делает как пороговый тон, так и тон обнаружения более низким по высоте звуком, а настройка высокого тона делает их более высокими по высоте звуками. Настройка высокого аудиотона происходит по умолчанию.

Чтобы изменить настройку аудиотона, нажмите и удерживайте кнопку порогового тона во время включения детектора.

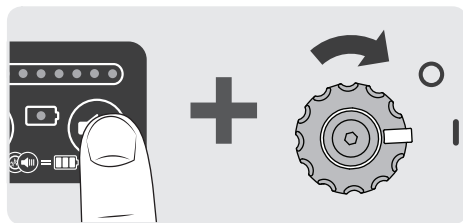

Если пороговый тон не удерживается во время включения детектора, то он будет помнить предыдущую настройку.

Совет:

Использование «самой высокой стабильной» настройки чувствительности приведет к наилучшей производительности. Начните поиск и поднимайте регулятор чувствительности, пока не возникнут ложные сигналы. Затем уменьшите уровень чувствительности на одно значение.

Где можно найти золото

Многие содержащие самородки области являются результатом распада золотых рифов, в которых находятся кварц и железная руда. Опытные золотоискатели научились «читать грунт» и искать сигнальные признаки, указывающие на потенциальные золотоносные прииски. Если Вы новичок в поиске золота, посетите известные месторождения золота, в идеале те, которые производят золотые самородки от 0,1 г или больше. Обратите внимание на цвет почвы, типы пород и растительности, так как это знание может помочь Вам найти золото где-то еще. Помните, что золотую пыль Ваш детектор SDC 2300 обнаружить не сможет.

Типичной проблемой, встречающейся при использовании некоторых металлоискателей на золотых приисках, является наличие тяжелых концентраций железной руды, вызывающее много ложных сигналов. Детектор SDC 2300 предназначен для хорошей работы в этих условиях, так как он игнорирует большинство железной руды и дает возможность золоту быть обнаруженным.

Детектор SDC 2300 является идеальным детектором для охоты на небольших участках. Грунт можно быстро просканировать до нахождения первого кусочка золота, а затем можно проводить медленный систематический поиск области, чтобы увидеть, расположены ли поблизости золотые самородки. Это может быть достигнуто путем медленного поиска в этой области со значительным перекрытием размахов катушки при каждом движении и приближаясь к местоположению из трех различных направлений.

Идентификация сигналов цели

- Металлические цели (включая золото), как правило, дают постоянный ответ, когда катушкой проводят с разных направлений.
- Слишком внезапные изменения в минерализации могут вызывать сигнал (шум грунта) от детектора. Обычно этот сигнал является очень распространенным и неравномерным, когда катушкой проводят с разных направлений, а детектор может издать сигнал только с одного направления.
- Глубоко залегающее золото больших размеров может дать более распространенный ответ цели, чем неглубоко залегающее золото меньшего размера.
- Если Вы не уверены, шум ли это грунта или сигнал цели, соскребите около 40мм почвы и проведите повторную проверку. Если сигнал становится слабее, то это, вероятно, шум грунта. Если сигнал остается тем же самым или становится сильнее, вполне вероятно, что это сигнал металлической цели. Если Вы все еще не уверены, сделайте отверстие глубже и повторите процесс.
- Древесный уголь может звучать громко и как металлическая цель, когда он близко находится к поверхности. Ответ цели от древесного угля часто распространеннее и становится разнородным при раскапывании почвы.
- Не исключено, что золото может быть полностью замуровано в определенные породы.
- Если у Вас возникли сомнения, Вы всегда должны продолжать копать, пока причина сигнала не определится.

Эти советы и приемы помогут Вам найти больше золота с Вашим детектором SDC 2300.

Продолжайте двигать катушкой

Детектор SDC 2300 – это детектор «движения». Это означает, что катушка должна двигаться над целью (или цель должна двигаться над катушкой) при проведении поиска.

Размахивайте катушкой близко и параллельно земле

Детектор SDC 2300 будет работать лучше всего, когда катушка все время удерживается близко и параллельно земле. Легкое скольжение катушки по земле также приемлемо. Это позволит увеличить глубину обнаружения и ответ цели на небольших объектах.

Не поднимайте катушку в конце каждого взмаха, так как это приведет к снижению глубины обнаружения и может вызвать ложные сигналы.

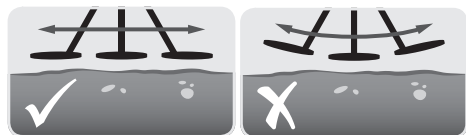

Перекрывайте движения Вашей катушки

Перекрывание предыдущего движения Вашей катушки обеспечивает тщательное покрытие грунта, чтобы максимизировать извлечение золота.

Помните, что тщательное покрытие небольшого участка земли будет более продуктивным, чем случайный поиск на большей области.

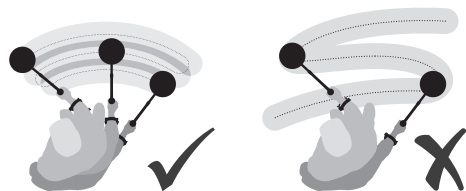

Скорость движения катушки

НЕ ТОРОПИТЕСЬ! Не спешите, не торопитесь. Практикуйте движения катушкой над землей из стороны в сторону, медленно продвигаясь вперед в конце каждого движения.

Рекомендуемая средняя скорость размаха катушки - четыре секунды слева направо и опять налево. Очень быстрые размахи катушкой снизят глубину обнаружения.

Держите металл вдали от катушки

Убедитесь, что Вы держите другой металлический предмет при поиске подальше от катушки, например, ботинки со стальным носком, инструменты для копания и ювелирные изделия, в противном случае могут возникнуть ложные сигналы.

Оптимизация настройки чувствительности

При слишком высокой настройке чувствительности детектор будет работать шумно и пропустит золото. Используйте самую высокую стабильную настройку чувствительности для достижения максимальной глубины.

Копайте все сигналы цели

Копание всех сигналов цели будет гарантировать, что Вы не упустите никакого золота.

Прислушивайтесь к своему детектору

Слушайте внимательно. Это более важно, чем внимательно смотреть.

Оставайтесь позитивным

Имейте позитивный настрой и представляйте себе самородок при каждом взмахе катушкой!

Поддерживайте состояние детектора и аксессуаров, выполняя следующие рекомендации.

- **Перед погружением в воду**, убедитесь, что прокладка батарейного отсека (уплотнительное кольцо) и поверхность стыка не повреждены и содержатся в чистоте.

Для достижения этой цели:

- Снимите уплотнительное кольцо батарейного отсека с помощью мягкого инструмента
- Протрите уплотнительное кольцо батарейного отсека, используя чистую увлажненную ткань. Поврежденное уплотнительное кольцо должно быть заменено до погружения Вашего детектора
- Аккуратно очистите щеткой или протрите сопряженные поверхности (избегая повреждения поверхностей), чтобы удалить любые загрязнения
- Осмотрите все части, чтобы убедиться, что весь песок, гравий или другие загрязняющие вещества были удалены
- Установите обратно уплотнительное кольцо батарейного отсека, убедившись, что оно установлено правильно и не перекручено
- Установите батарейки в детектор
- Убедитесь, что крышка батарейного отсека полностью закрыта
- Поставляемые наушники не полностью водонепроницаемые. Кабель наушников и разъем могут быть погружены в воду, а ушные части нет.
- Будьте осторожны, чтобы не оказывать чрезмерного натяжения на кабель наушников.
- Применения смазки или масла для уплотнительного кольца на водонепроницаемой прокладке не требуется.
- Использование смазки для уплотнительного кольца на бензиновой основе, вероятно, приведет к повреждению водонепроницаемой прокладки.
- Никогда не позволяйте детектору вступать в контакт с бензином или другими жидкостями на бензиновой основе.
- Не оставляйте детектор в местах чрезмерного холода или тепла больше, чем это необходимо. Покрытие детектора, когда он не используется, поможет защитить его. Не оставляйте его в закрытом багажнике автомобиля или в машине, находящейся под воздействием солнечных лучей.
- Не оставляйте песок и гравий в штангах, механизмах или поворотных замках.
- Не используйте растворители для очищения детектора. Используйте влажную ткань с мягким мыльным моющим средством. Промойте разъемы дистиллированной водой.
- Промойте детектор из шланга чистой водой после использования, особенно после работы в воде.
- Попытка разобрать или отремонтировать детектор приведет к аннулированию гарантии.
- Применяйте меры предосторожности при транспортировке или хранении детектора. Несмотря на то, что детектор сделан из высококачественных материалов и претерпел строгие тесты на прочность, серьезный ущерб может произойти, если с ним не обращаться должным образом.
- Замените защитную пластину катушки, когда она изнашивается, во избежание повреждения катушки.
- Не оставляйте батарейки в детекторе SDC 2300, когда детектор не используется в течение длительного периода времени. Повреждения, вызванные утечкой батареек, могут быть серьезными и привести к аннулированию гарантии.

Технические спецификации детектора

Катушка	8-дюймовая круглая монопетлевая
Аудио выход	Встроенный динамик Наушники Koss 100 Ом (<i>стандартный аксессуар - входит в комплект поставки</i>) Водонепроницаемые наушники Koss (<i>дополнительный аксессуар - не входит в комплект поставки</i>)
Дисплей	9 светодиодов обозначают обнаружение цели, состояние батареи и уровень порогового тона
Длина	1 светодиод, предупреждающий о низкой зарядке батареи В собранном виде: 1500мм (59,1 дюйма) В свернутом виде: 400мм (15,7 дюйма)
Вес (без батарей и наушников)	2,3кг (5,1 фунта)
Диапазон рабочих температур	0°C до 50°C (32°F до 122°F)
Диапазон температуры хранения	-33°C до 70°C (-27°F до 158°F)
Батареи	Батарейки С 4x1,2В NiMH (прилагаются), 1,5В щелочные, 1,2В Ni-Cad (Зарядное устройство в комплекте)
Режим поиска	Нормальный режим (Чувствительность 1-5) Режим поиска в соленой воде (Чувствительность 1-3)
Шумоподавление	Автоматическое сканирование
Балансировка грунта	Автоматический трекинг грунта Быстрая балансировка грунта
Пороговый тон	9 аудио уровней
Аудиотон (Тон)	Низкий Высокий
Трансмиссия	Импульсная индукция
Технология	Быстрая многопериодная (MPF)
Дополнительные аксессуары	Водонепроницаемые наушники, дорожная сумка

СООТВЕТВИЕ

ДАННОЕ УСТРОЙСТВО СООТВЕТСТВУЕТ ТРЕБОВАНИЯМ ЧАСТИ 15 ПРАВИЛ FCC

Эксплуатация устройства зависит от следующих двух условий: (1) это устройство не должно создавать вредных помех и (2) данное устройство должно принимать любые помехи, включая помехи, которые могут вызывать сбои в работе.

ЧАСТОТА

Детектор работает на частоте 9,3кГц.

ПРЕДУПРЕЖДЕНИЕ

Металлоискатель компании Minelab, обсуждаемый в данном руководстве по эксплуатации, был специально разработан и изготовлен как высококачественный металлоискатель и рекомендован для поиска золота в безопасных условиях. Этот металлоискатель не предназначен для использования в качестве миноискателя или инструмента для обнаружения боеприпасов.

ОБРАТИТЕ ВНИМАНИЕ

Поскольку может быть множество вариантов для этого детектора, оборудование может меняться в зависимости от модели или товаров, заказанных вместе с детектором. Некоторые описания и иллюстрации могут также отличаться (в этом руководстве) от точной модели, которую Вы приобрели. Кроме того, компания Minelab оставляет за собой право реагировать на безостановочный технический прогресс путем внесения изменений в конструкцию, оборудование и технические характеристики в любое время.

المواصفات التقنية للكاشف

ملف أحادي الحلقة Monoloop دائري 8 بوصة	الملف
مكبر للصوت مدمج سماعات رأس 550K 001 أومر (ملحق أساسي - مزودة) سماعات رأس 550K (ملحق اختياري - غير مزودة)	الصوت الناتج
9 شاشات عرض LED تشير إلى الكشف وحالة البطارية ومستوى الحد شاشة واحدة LED للتحذير من انخفاض البطارية	العرض
مُمدد: 1500 مم (59.1 بوصة) مطوي: 400 مم (15.7 بوصة)	الطول
2.3 كجم (5 رطل)	الوزن (مع استثناء البطاريات وسماعات الرأس)
0 درجة مئوية إلى 50 درجة مئوية (32 درجة فهرنهايت إلى 122 درجة فهرنهايت)	نطاق درجة حرارة التشغيل
-33 درجة مئوية إلى 70 درجة مئوية (-27 درجة فهرنهايت إلى 158 درجة فهرنهايت)	نطاق درجة حرارة التخزين
4 خلايا سي × 1.2 فولت نيمة (مزودة)، 1.5 فولت قلوية، 1.2 فولت ني كاد (الشاحن متضمن)	البطاريات
النمط العادي (الحساسية 1-5) نمط الأملاح (الحساسية 3-1)	نمط الكشف
مسح أوتوماتيكي	إلغاء الضوضاء
تتبع الأرض الأوتوماتيكي الموازنة الأرضية السريعة	الموازنة الأرضية
9 مستويات صوتية	الحد
منخفض عالية	حدة الصوت (النغمة)
إحداث النبضات	الانتقال
متعدد الفترات سريع (MPF Multi Period Fast)	التقنية
سماعات رأس مقاومة للماء، حقيبة حمل	الملحقات الاختيارية

الامتثال

يتوافق هذا الجهاز مع الجزء 15 من قواعد لجنة الاتصالات الفدرالية FCC

تخضع عملية التشغيل للترتين التاليين : (1) لا يجوز أن يتسبب هذا الجهاز في حدوث تداخل ضار، و (2) يجب أن يقلل هذا الجهاز أي تداخل يتم استقباله، بما في ذلك التداخل الذي قد يؤدي إلى عملية تشغيل غير مرغوب فيها.

نطاق الترددات

يعمل الجهاز بشكل أساسي بتردد تشغيل يبلغ 9.3 كيلو هرتز

إخلاء المسؤولية

أن كاشف معادن ماينلاب الذي تم مناقشته في دليل التعليمات هذا قد تم تصميمه وتصنيعه بشكل صريح ككاشف معادن جيد وينصح به للكشف عن الذهب في البيئات الغير الخطرة، ولم يتم تصميم كاشف المعادن هذا لاستخدامه في الكشف عن الكافور أو الذخائر الحية باعتباره أداة للكشف.

يرجى ملاحظة

حيث أنه هناك مجموعة متنوعة من الخيارات المتاحة لهذا الكاشف، فإنه قد تختلف المعدات وفقاً للموديل أو العناصر المطلوبة مع كاشفك. وقد تختلف أيضاً بعض الأوصاف والرسوم التوضيحية (في هذا الدليل) عن الموديل المحدد الذي قمت بشرائه. بالإضافة إلى ذلك، تحتفظ ماينلاب بالحق في الرد على التقدم التقني المستمر من خلال إدخال تغييرات في التصميم، والمعدات والميزات التقنية في أي وقت.

- تجنب ترك الرمال والحصى في العواميد أو المفصلات أو الاقفال.

حافظ على حالة كاشفك وملحقاته عن طريق اتباع هذه التوصيات.

- لا تستخدم المذيبات لتنظيف الكاشف. استخدام قطعة قماش ممبللة مع منظف صابون خفيف. واغسل الموصلات بواسطة الماء المقطر.

- **قبل الغمر في الماء،** تأكد من أن ختم البطارية (الدائرة O) والسطح المقابل لها غير تالفين ونظيفين.

ولتحقيق ذلك:

- قم برش الكاشف بماء نظيف باستخدام خرطوم ماء بعد الاستعمال، وخاصة بعد استخدامه في الماء.

- أزل عازل (ختم) البطارية بواسطة أداة لينة
- امسح ونظف عازل (ختم) البطارية باستخدام قطعة قماش نظيفة ومبللة. يجب أن تستبدل الأختام التالفة قبل غمر الكاشف الخاص بك.

- محاولة تفكيك أو إصلاح الكاشف سوف يبطل الضمان الخاص بك.

- نظف بلطف باستخدام فرشاة وامسح السطح المقابل (تجنب حدوث أي تلف للسطح) حتى تزيل أي تلوث

- اتخذ الاحتياطات اللازمة عند نقل أو تخزين الكاشف. على الرغم من أن الكاشف مكون من مواد عالية الجودة وتم إجراء اختبارات المتانة الصارمة لها، ولكن قد يحدث أضراراً خطيرة إذا لم يتم التعامل بالعناية الواجبة.

- افحص بنطرك المناطق لضمان إزالة جميع الرمال والحصى وغيرها من الملوثات

- استبدل أغطية حماية الملفات التالفة، وإلا يمكن أن تتلف الملفات.

- أعد تركيب ختم البطارية وتأكد من أنه موضوع بشكل صحيح وليس ملتويًا

- لا تترك البطاريات في الكاشف h في حالة عدم استعماله لفترات طويلة. حيث أن الأضرار الناجمة عن تسرب البطاريات يمكن أن تكون خطيرة وسوف تبطل الضمان.

- ضع البطاريات داخل الكاشف
- تأكد من إغلاق باب البطارية بالكامل

- سماعات الرأس المزودة ليست مقاومة للماء كلياً. فيمكن غمر كابل سماعة الرأس والموصل في الماء، ولكن لا يمكن غمر قطع الأذن.

- احرص على عدم وضع شد زائد على كابلات سماعات الرأس.

- وضع زيوت التشحيم على الدائرة O بالختم العازل المقاوم للماء ليس مطلوباً.

- استخدام مادة تشحيم بترولية على الدائرة O يمكن أن تؤدي إلي تلف الختم العازل المقاوم للماء.

- لا تدع أبداً الكاشف يتلامس مع البنزين أو غيره من السوائل النفطية.

- لا تترك الكاشف في البرد الشديد أو الحرارة الشديدة لفترة أطول من اللازم. تغطية الكاشف في حالة عدم استخدامه سوف يساعد في حمايته. تجنب ترك الكاشف في صندوق سيارة مغلق أو في سيارة متعرضة لأشعة الشمس.

سوف تساعدك هذه النصائح والتقنيات في العثور على المزيد من الذهب بواسطة كاشفك SDC 2300.

حافظ على حركة الملف

الكاشف SDC 2300 هو كاشف "حركة". وهذا يعني أنه ينبغي أن يظل الملف متحركا فوق الهدف (أو يتحرك الهدف فوق الملف)، حتى يتم اكتشافه.

امسح قريبا وموازيا للأرض

سوف يقوم الكاشف SDC 2300 بأفضل أداء له عندما يظل الملف قريبا من الأرض وموازيا لها طوال الوقت. انزلاق الملف بخفة خلال الأرض هو أيضا مقبول. هذا سوف يزيد من عمق الكشف واستجابات الهدف إلى الأجسام الصغيرة.

لا ترفع الملف في نهايات كل مسحة حيث سيتسبب ذلك في خفض عمق الكشف وقد يتسبب في إشارات خاطئة.

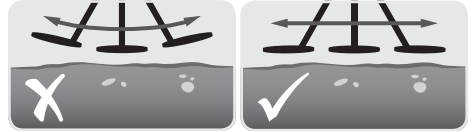

اجعل المسحات مترابطة

يضمن التراكب مع المسحات السابقة خلال التغطية الأرضية في تحقيق أقصى قدر من استخراج الذهب.

تذكر أن تغطية جزء صغير من الأرض بدقة سوف يكون أكثر إنتاجية من البحث بشكل عشوائي في مساحة أكبر.

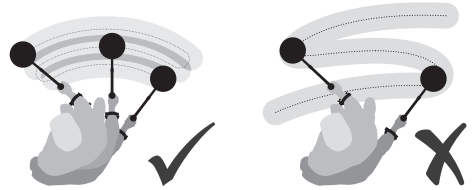

سرعة المسح

إبطاء! لا تتسرع، خذ وقتك. تدرب على حركة مسحات الملف فوق الأرض من جنبا إلى جنب، بينما يكون المشي إلى الأمام ببطء في نهاية كل مسحة.

متوسط سرعة المسح الموصى بها هي أربعة ثواني من اليسار إلى اليمين إلى اليسار. سوف يتسبب المسح السريع جدا للملف في خفض عمق الكشف.

حافظ على المعادن بعيدا عن الملف

تأكد من الحفاظ على المعادن الأخرى بعيدا عن الملف أثناء الكشف، مثل الأحذية التي تحتوي على الصلب وأدوات الحفر والمجوهرات، وإلا قد تتسبب في إشارات خاطئة.

قم بالتحسين الأمثل لإعداد الحساسية

عندما تكون الحساسية عالية جدا سوف يكون الكاشف صاخبا وسوف تفوت ذهبًا. استخدم إعداد الحساسية الأكثر استقرارا حتى تحقق العمق الأقصى.

احفر واستخرج جميع إشارات الأهداف

عن طريق حفر واستخراج جميع إشارات الهدف سوف تضمن من أنك لا تفوت أي ذهب.

استمع إلي كاشفك

استمع بحرص شديد. فأن هذا هو أكثر أهمية من النظر.

كن إيجابيا

امتلك عقلا إيجابيا، وتخيل بأنه هناك قطعة ذهبية في كل مسحة!!

أين تجد الذهب

تحديد إشارات الهدف

- تقوم الأهداف المعدنية (بما فيها الذهب) في الغالب بإعطاء استجابة متسقة عندما يتم المسح بالملف من جهات مختلفة.
- التغييرات المفاجئة للغاية في المعدنية يمكن أن تصدر إشارات (ضوضاء أرضية) من الكاشف. عادة ما تكون تلك الإشارة واسعة جدا وغير منتظمة عند مسح الملف من جهات مختلفة وقد تعطي فقط إشارة من اتجاه واحد.
- من الممكن أن يعطي الذهب الكبير العميق استجابة هدف أوسع من الذهب الأصغر الضحل.
- إذا لم تكن متأكدا مما إذا كان الصوت هو ضوضاء أرضية أو إشارة هدف، اكشط حوالي 04 مم من التربة وأعد التحقق. إذا أصبحت الإشارة أضعف فانه ربما كانت ضوضاء أرضية. وإذا بقيت الإشارة كما هي أو أصبحت أقوى، فمن المرجح أن تكون إشارة هدف معدني. إذا كنت لا تزال غير متأكدا، اجعل الحفرة أعمق وأعد تكرار تلك العملية.
- من الممكن أن يصدر الفحم صوتا عاليا ويبدو مثل الهدف المعدني عندما يكون قريبا من السطح. وعادة ما تكون استجابات الهدف من الفحم أوسع وتصبح أكثر حدة كلما حفرت في الأرض.
- من الممكن أن يكون الذهب مغطى تماما داخل بعض الصخور.
- إذا كنت في شك، يجب أن تستمر في الحفر حتى يتم تحديد سبب الإشارة.

العديد من المناطق المحتوية على القطع الذهبية هي نتاج عروق ذهب محطمة تحتوي على الكوارتز وأحجار الحديد. المنقبون ذو الخبرة تعلموا كيفية "قراءة الأرض" والبحث عن العلامات التي تشير إلي احتمالية وجود حقول بها ذهب. إذا كنت جديدا في عالم التنقيب، قم بزيارة حقول الذهب المعروفة، بصورة مثالية الحقول التي تنتج قطع ذهبية 0.1 جرام أو أكبر. التفت إلي لون التربة وأنواع الصخور والغطاء النباتي، حيث من الممكن أن تساعدك تلك المعرفة في العثور على الذهب بمكان آخر. كن على علم بأنه لن يتم كشف غبار الذهب بواسطة كاشفك SDC 2300.

المشكلة النمطية التي يتم مواجهتها أثناء استخدام بعض كاشفات المعادن في حقول الذهب هي وجود تركيبات كثيفة من أحجار الحديد والتي تتسبب في العديد من الإشارات الخاطئة. تم تصميم الكاشف SDC 2300 لكي يؤدي بطريقة جيدة في تلك الظروف، ويتجاهل غالبية أحجار الحديد مما يسمح للذهب بأن يتم اكتشافه.

أن SDC 2300 هو كاشف مثالي للبحث خلال البقاع. حيث يمكن مسح الأرض سريعا حتى تظهر أول قطعة ذهبية، ومن ثم يمكن القيام بمسح منهجي أبطأ للمنطقة لمعرفة ما إذا كانت هناك قطع ذهبية أخرى بالجوار. من الممكن تحقيق هذا عن طريق كشف المنطقة ببطء شديد، مع تدخّل كبير لمسحات الملف وعن طريق الكشف في المواقع من ثلاثة اتجاهات مختلفة.

حِدَة الصوت (النعمة)

ضبط حدة الصوت.

هناك نوعان من إعدادات حدة الصوت المتاحة لكي تناسب تفضيلات السمع الخاصة بك، من الممكن تهيئة الكاشف ليكون ذو إعداد حدة منخفض أو إعداد حدة مرتفع. يقوم إعداد الحدة المنخفض بجعل كلا من نغمات الحد والكشف ذو صوت حدة منخفض. ويقوم إعداد الحدة المرتفع بجعلهم ذو أصوات حدة مرتفعة. إعداد الحدة المرتفع هو الافتراضي.

لتغيير إعداد الحدة الصوتية، قم بالضغط مع الاستمرار على زر الحد Threshold أثناء قيامك بتشغيل الكاشف.

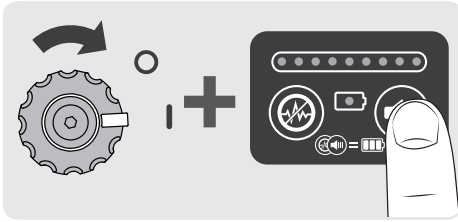

إذا لم يتم ضغط زر الحد Threshold أثناء تشغيل الكاشف، سوف يتذكر الكاشف الإعداد السابق.

نمط الكشف (والحساسية)

الاستفادة المثلي من الأداء لمختلف الظروف.

يتم ضبط أنماط الكشف والحساسية الخاصة بالكاشف عن طريق مفتاح دوار به 8 مواضع على جانب الكاشف.

الوضع العادي Normal (برتقالي 1-5): مثالي لمجموعة كبيرة من الظروف الأرضية. أنه نمط أساسي جيد للكشف في معظم المناطق.

نمط الأملاح Salt (أزرق 1-3): مناسب لظروف التربة المعدنية المشبعة بالأملاح ومثالي للكشف في البحيرات والشواطئ المالحة.

قم بضبط الإعداد عن طريق رفع ولف زرا التحكم:

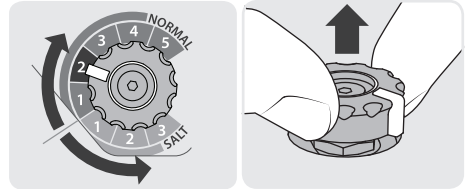

سوف يسمح إعداد الحساسية المرتفع للكاشف بالكشف عن الأهداف الأصغر أو الأعمق، ولكنه قد يزيد أيضا من تأثير التداخل والضوضاء الأرضية. ينصح فقط باستخدام إعدادات الحساسية الأعلى في ظروف التربة ذات المعدنية الخفيفة ومناطق التداخل المنخفض.

في الأراضي ذات المعدنية العالية أو مناطق التداخل العالي، يمكن أن يقوم إعداد الحساسية المنخفض بتوفير أداء أفضل عن طريق خفض الإشارات الخاطئة، مما يسمح بسماع الذهب.

تصح ماينلاب ببدء الكاشف في النمط العادي 2 (الأخضر)، ثم يتم الضبط اعتمادا على الظروف المحلية وتفضيلات المستخدم.

ملاحظة:

باستخدام إعداد الحساسية "الأعلى استقرارا" سوف تحقق الأداء الأفضل. ابدء الكشف وادر مفتاح تحكم الحساسية حتى تبدء الأشارات الخاطئة في الظهور. ثم قم بخفض مستوى الحساسية بدرجة واحدة.

3. قم بخفض ورفع الملف بسلسلة من ارتفاع 100 مم (4") نحو الأرض، بدون لمس الأرض.

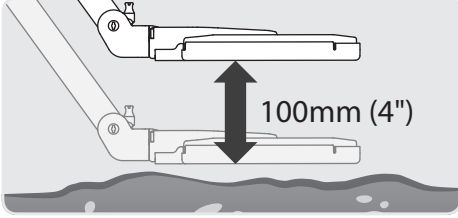

4. استمر في خفض ورفع الملف حتى تسمع سلسلة من الصفافير عالية الحدة، والتي تشير إلى اكتمال عملية الموازنة الأرضية.
5. حرر زر الموازنة الأرضية الأخضر.

ملاحظات:

إذا استمرت الضوضاء الأرضية بكونها مشكلة بعد إجراء الموازنة الأرضية، فأنت قد تحتاج إلى خفض الحساسية. إذا كنت تقوم بالكشف في مناطق ذات معدنية متغيرة للغاية، فأن الكشف في شكل محيط (موازي للخطوط) بدلا من قطعها أو المرور خلال تلك التغييرات سوف يتسبب في الغالب في خفض الضوضاء الأرضية. لا تقوم بالمسح المستمر أو الموازنة الأرضية فوق استجابة هدف خافتة لأنك قد تتسبب في "موازنة" الهدف بدلا من اكتشافه. قم بالموازنة الأرضية بالقرب من الهدف، ثم امسح فوق الهدف لتحديد دقيق لموقع الهدف.

الموازنة الأرضية

التعويض عن معدنية الأرض

تحتوي معظم الأراضي على العديد من مختلف المواد الكيميائية، والمعادن والأملاح. وتشير هذه المواد الزائدة إلى المعدنية الأرضية، والتي يمكن أن تصدر أصواتا غير منتظمة فيما يعرف بـ "ضوضاء الأرض". من الممكن أن تتسبب لك الضوضاء الأرضية في صعوبة أكثر بسماع إشارات الأهداف: خاصة إشارات الأهداف الخافتة القادمة من الأهداف الصغيرة أو العميقة.

يقوم الكاشف SDC 2300 باستخدام تقنية ماينلاب في تتبع الأرض الأوتوماتيكي AGT حتى يتمكن من قياس معدنية الأرض أثناء البحث. ويقوم أوتوماتيكيًا بتعويض أي تغيير في المعدنية.

يمتاز الكاشف SDC 2300 بموازنة أرضية سريعة خاتفة، والتي يمكن أن تستخدم في الإعداد المبدئي للموازنة الأرضية قبل البحث.

للقيام بالموازنة الأرضية السريعة، اتبع الخطوات التالية:

1. اعثر على منطقة من الأرض خالية من أي أهداف وأمسك الملف موازيا للأرض على ارتفاع 100 مم (4").

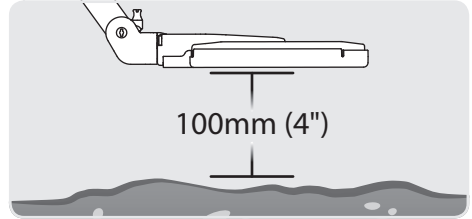

2. اضغط مع الاستمرار على زر الموازنة الأرضية الأخضر من أجل تشغيل الموازنة الأرضية السريعة.

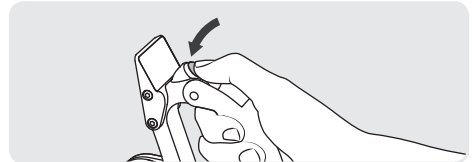

الحد Threshold

ضبط مستوى صوت الخلفية.

أن الحد هو نغمة صوتية ثابتة تصدر من الكاشف. وعند الكشف عن هدف يتغير الحد في كلا من حجمه وحدته. يمكن أن يعتبر الحد هو نقطة مرجعية صوتية. من الممكن أن لا تقوم الأهداف الصغيرة أو الأهداف الكبيرة العميقة بانتاج إشارات مميزة، ولكن من الممكن أن تتسبب في إحداث اختلاف في الحد. ولذلك من المهم ضبط الحد حتى يمكن سماعه. لو تم ضبط مستوى الحد عاليا جدا أو منخفضا جدا، سوف لن تسمع تلك الاختلافات الصغيرة.



هناك تسعة مستويات للحد متاحة في كاشفك SDC 2300. وستقوم كل ضغطة على زر الحد بزيادة الحد بوضع واحد كما هو مبين بواسطة شاشات عرض LED. لو كان الحد عند الوضع الأقصى بالفعل، سيقوم ضغط الزر بإعادته مرة أخرى إلي الوضع الأكثر هدوءا.

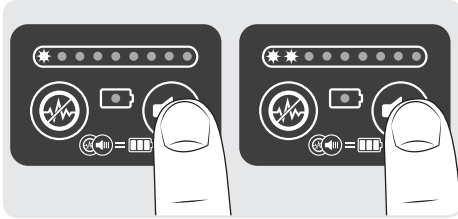

إلغاء الضوضاء Noise Cancel

خفض التداخل الكهربائي

أن إلغاء الضوضاء هي خاصية تقوم بخفض تأثير بعض الأنواع من التداخل الكهربائي، مثل خطوط الكهرباء، أو كاشفات المعادن الأخرى القريبة. خلال إلغاء الضوضاء، يقوم الكاشف أوتوماتيكيا بالبحث عن واختيار قنوات التشغيل الأكثر هدوءا.



إذا كان الكاشف صاحبها عند إمساكة ثابتا، قم باستخدام خاصية إلغاء الضوضاء لخفض التداخل.

لتشغيل خاصية إلغاء الضوضاء، اتبع الخطوات التالية:

1. أمسك الملف ثابتا وبعيدا عن الأرض.
2. اضغط وحرر زر إلغاء الضوضاء.
3. انتظر حتى تنتهي عملية إلغاء الضوضاء.
4. ابدء الكشف.

سوف تستغرق عملية إلغاء الضوضاء حوالي 50 ثانية حتى تكتمل. وسوف يتم إصدار سلسلة من أصوات التنبيه أثناء العملية، يعقباها 4 أصوات تنبيه فردية عند الإنتهاء.

حالة البطارية

يمكن التحقق من حالة البطارية في أي وقت.

للتحقق من مستوى شحن البطارية الخاصة بك، اتبع الخطوات التالية:

1. اضغط مع الاستمرار على زر إلغاء الضوضاء Noise Cancel.

2. اضغط ثم حرر زر الحد Threshold. يمكنك الآن تحرير زر إلغاء الضوضاء.

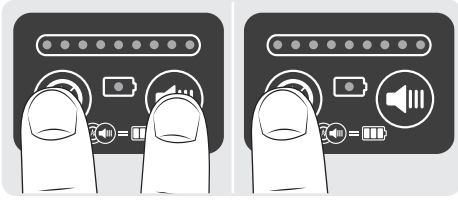

3. سوف تظهر دلالة لمستوى شحن البطارية على شاشات LED لمدة ثلاثة ثواني تقريباً.



ملاحظة:

البطاريات القابلة لإعادة الشحن المشحونة بالكامل ستظهر فقط نصف مشحونة:



بطاريات قابلة لإعادة الشحن مشحونة بالكامل
1.2 فولت



بطاريات قلووية جديدة
1.5 فولت

شاشة عرض LED

أن الكاشف SDC 2300 مجهز بشاشات عرض LED والتي توفر إشارة مرئية عن حجم الهدف وقربه. عند الكشف، تكون الشاشة LED الأولى مضيئة دائماً. وقد تقوم فقط الأهداف الصغيرة أو العميقة بإضاءة الشاشة LED الثانية إلى الثالثة. وقد تقوم الأهداف الكبيرة جداً أو السطحية بإضاءة جميع شاشات LED.

استجابة هدف ضعيفة

مثال. الأهداف الصغيرة أو العميقة



استجابة هدف قوية

مثال. الأهداف الكبيرة أو السطحية



يوجد هناك أيضاً شاشة LED واحدة للتنبية بانخفاض مستوى شحن البطارية، والتي سوف تصدر وميضاً عند قرب نضوب شحن البطارية.

تنبيه انخفاض مستوى البطارية

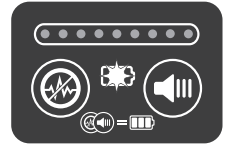

البداية السريعة

الخطوات التالية هي إجراء عام جيد لبدء الكشف سريعاً.

1. تأكد من ضبط الكاشف على النمط العادي (صفحة 2 Normal (أخضر)
2. قم بتشغيل الجهاز (شاهد 'تشغيل الكاشف')
3. قم بإلغاء الضوضاء (إذا كان ذلك مطلوباً (صفحة 77)
4. اضبط الحد (إذا كان ذلك مطلوباً (صفحة 77)
5. قم بعمل موازنة أرضية سريعة (صفحة 76)
6. ابدء الكشف

ملاحظة: قد تحتاج الإعدادات إلى ضبط إضافي تبعاً للظروف الأرضية الخاصة.

تشغيل الكاشف

قبل أن تقوم بتشغيل الكاشف، أمسك بالملف بعيداً عن أي أجسام معدنية.

لتشغيل الكاشف، ارفع وأدر مفتاح الطاقة في اتجاه عقارب الساعة، ثم أطلق المفتاح.

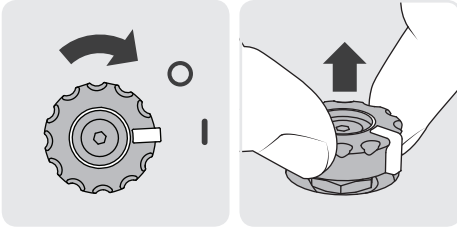

سوف يقوم الكاشف SDC 2300 بإصدار سلسلة من أربعة أو خمسة نغمات مرتتعة ثم تصبح شاشات LED مضاءة.

أصبح الكاشف الآن جاهزاً للاستعمال.

توصيل سماعات الرأس

يمكن استخدام الكاشف مع مكبر الصوت المدمج أو مع سماعات الرأس المزودة.

لتوصيل سماعات الرأس، أزل أغطية الغبار من قابس ومقبس سماعات الرأس. أمسك سماعة الرأس برفق بواسطة الطوق المطاطي باستخدام أصبعي الإبهام والسبابة، وينبغي أن يكون السهم المزدوج البارز في الجهة العلوية. حاذي القابس مع مقبس سماعة الرأس وحرك الطوق بحزم داخل المقبس.

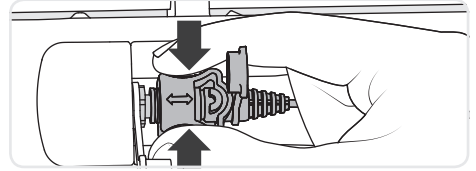

سوف يصبح مكبر الصوت المدمج صامتاً تلقائياً عند توصيل سماعة الرأس.

لا تغمر سماعات الرأس!

قطعتان الأذن بسماعة الرأس ليسوا مقاومين للماء. كابل سماعة الرأس والموصل هم فقط المقاومين للماء. إذا قمت بغمر الوحدة بأكثر من عمق الخوض، ينبغي أن تزيل سماعة الرأس وسوف تقوم شاشات LED بالإشارة إلى الكشف



تحذير

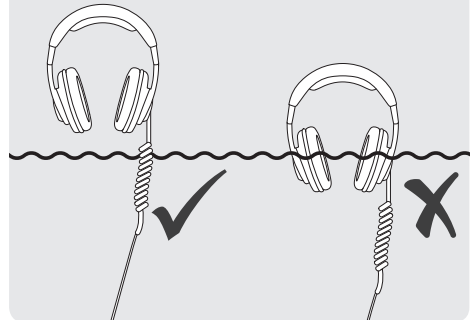

أغلق باب البطارية، بلف المقبض في اتجاه عقارب الساعة كما هو موضح.

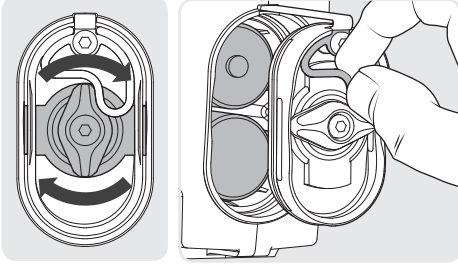

إدراج البطاريات

يحتاج الكاشف SDC 2300 إلى أربعة بطاريات خلايا C من أجل التشغيل. قم فقط باستخدام البطاريات القلوية عالية الجودة أو البطاريات القابلة لإعادة الشحن. تنصح ماينلاب بأن البطاريات القابلة لإعادة الشحن سعة 4000 mAH (مللي أمبير) أو أكبر هي فقط التي يمكن استخدامها. أن البطاريات القابلة لإعادة الشحن لها متطلبات صيانه خاصة بالشحن والتفريغ، والتي ينبغي اتباعها بدقة لضمان الحصول على أقصى قدر من عمر البطارية.

نصائح:

- تأكد دائما من أن البطاريات القابلة لإعادة الشحن هي مشحونة بالكامل.
- قم فقط باستخدام البطاريات عالية الجودة.

ينبغي أن يكون العازل المقاوم للماء والموجود على باب البطارية خاليا من التلوث قبل غمر الكاشف. قم دائما بتنظيف العازل والسطح المقابل له وتحقق من عدم وجود أي تلفيات قبل استخدام الكاشف تحت الماء وإلا من الممكن حدوث أضرار جسيمة للكاشف الخاص بك.



تحذير

توجد حجرة البطاريات في الجزء الخلفي من الكاشف. ومن أجل فتح الحجرة، قم بلف المقبض في عكس اتجاه عقارب الساعة، ثم قم بسحب الباب للخلف كما هو موضح.

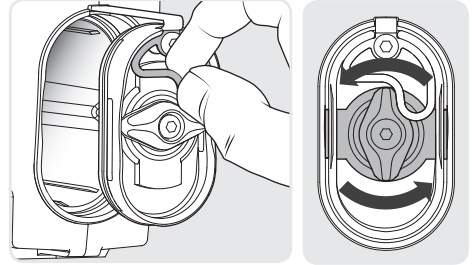

أدخل البطاريات. ارجع إلي الرسم البياني لاتجاهات البطارية الموجود على جانب الكاشف للتأكد من أن البطاريات مدرجة بشكل صحيح.

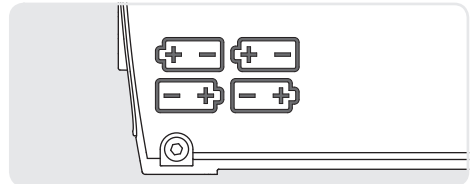

التعبئة

لتعبئة الكاشف وإعادة لوضعه المدمج، قم بتنفيذ الخطوات التالية:

1. قم بإرجاع أجنحة مسند الذراع ومسند الذراع.
2. أمسك أسفل الكاشف بيد واحدة، واستخدم قاعدة كف اليد الأخرى في دفع أعلى المقبض بحزم خلف شاشة عرض LED. هذا من شأنه أن يطوي المقبض.



انتبه!

احفظ أصابعك بعيدا عن منطقة المقبض ومسند الذراع عند طي المقبض.

تحذير

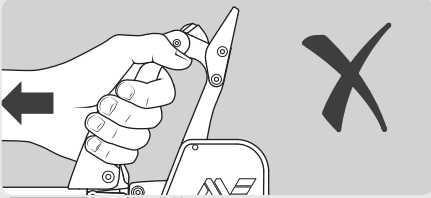
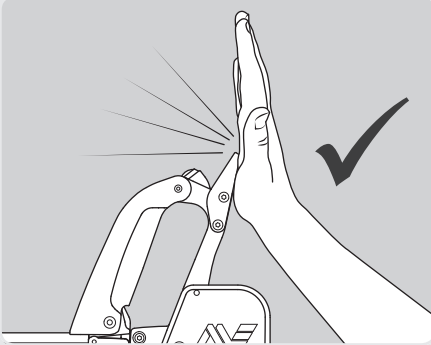

3. قم بإرجاع العواميد باستخدام الأقفال وأدر العمود والملف للخلف حتى يستقروا في الوضع المدمج.

7. اضبط زاوية الملف

قم بضبط زاوية الملف بحيث يكون موازي لسطح الأرض عندما يكون الكاشف في وضع التشغيل.

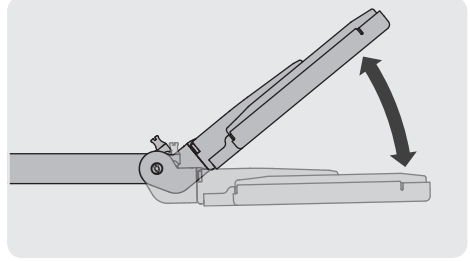

1. فك حزام مسند الذراع

أرخي حزام مسند الذراع وأسحبه من على محور الملف من أجل تحرير تجميع العمود.

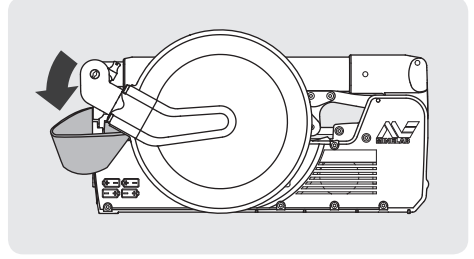

4. مدد وافتح مسند الذراع

مرر مسند الذراع إلي الخلف حتى يتوقف عن الحركة. وافتح أجنحة مسند الذراع للخارج.

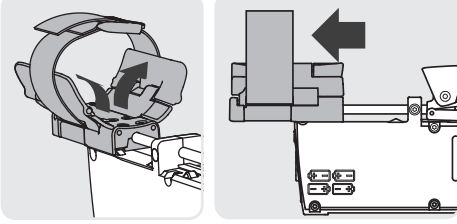

2. افرد الملف/ العواميد

افرد تجميع الملف/ العواميد حتى تستقر في مكانها..

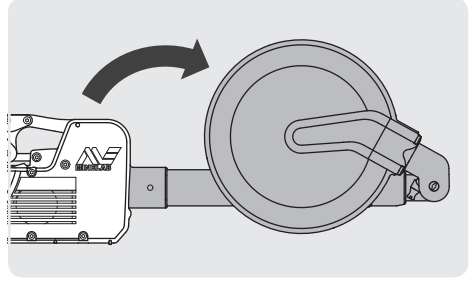

5. أدر الملف في مكانه

أدر الملف إلي الأمام بزاوية 180 درجة مع خط العمود. ثم أدر الملف 90 درجة بحيث يكون في وضع أفقي.

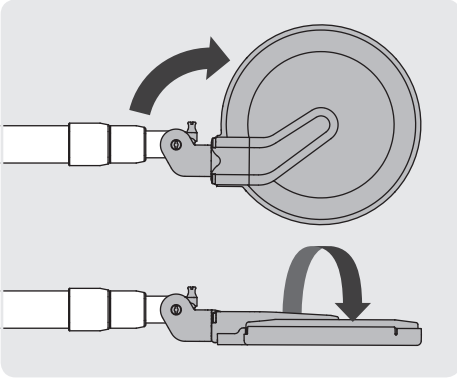

3. ارفع المقبض لأعلى

مرر المقبض للأمام وإلي أعلى حتى يستقر في مكانه. هذا من شأنه أيضا أن يقوم بتأمين العواميد.

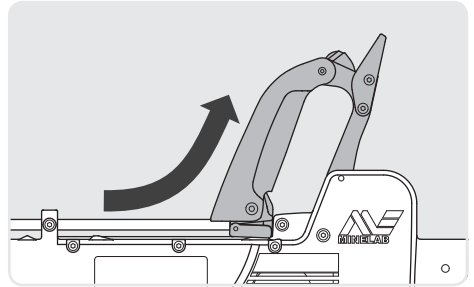

6. قمر بتمديد العواميد

افتح الأقفال العلوية والسفلية ومد العمود الوسطي والسفلي حتى تصل إلي طول مريح للكشف. اغلق الأقفال العلوية والسفلية.

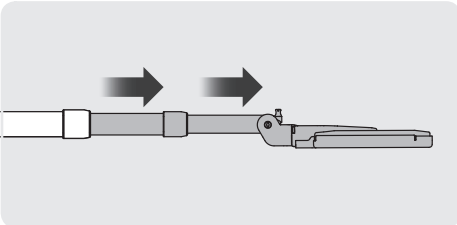

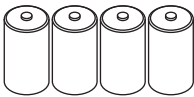
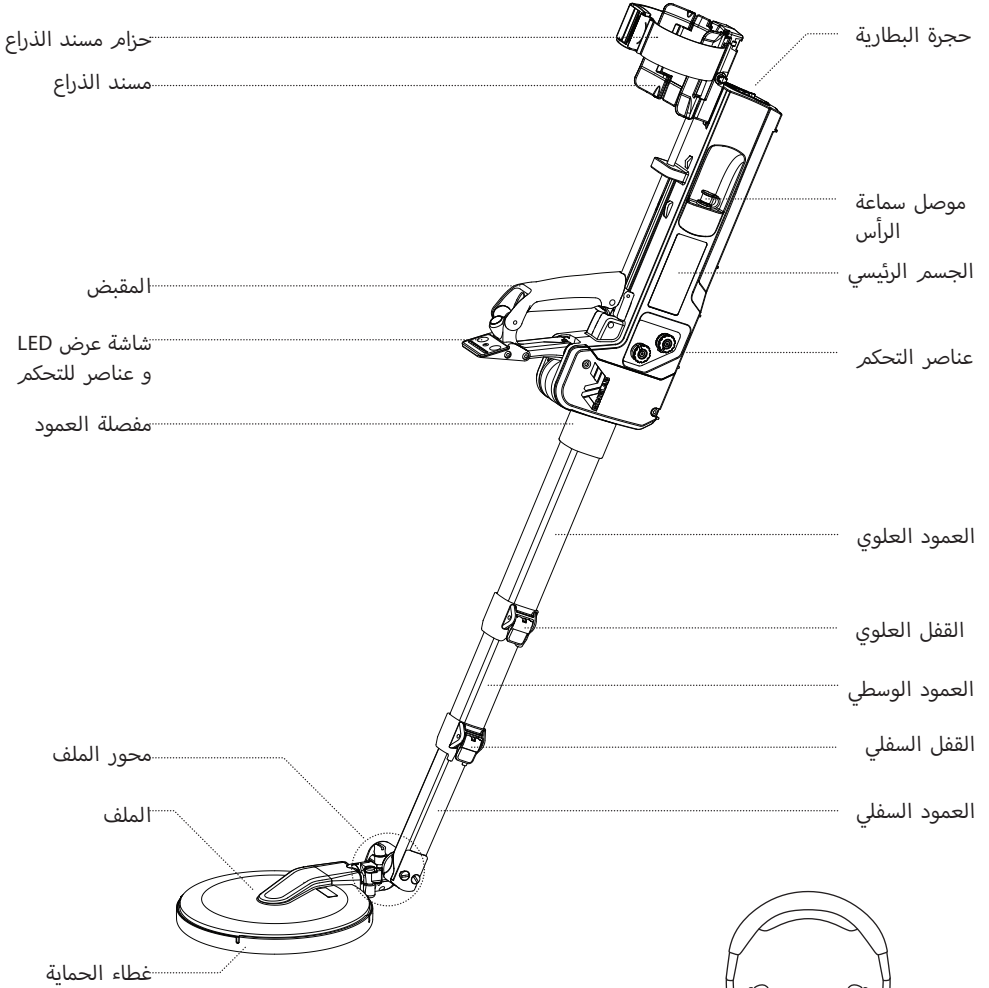

بطاريات الخلايا سي نيمه
(الشاحن متضمن)

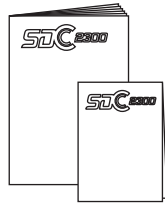

دليل التعليمات
دليل التشغيل السريع

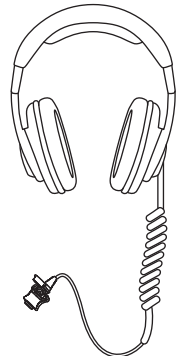

سماعات الرأس
(ليست مقاومة للماء)

تهانينا على شراءك كاشف المعادن



أن الكشف عن الذهب هو نشاط رائع ومجزى يتمتع به الناس في جميع أنحاء العالم. من خلال معرفة إمكانيات كاشفك SDC 2300 يمكنك أن تصبح واحد من العديد من الذين يجدون الذهب بصورة منتظمة.

أن SDC 2300 هو كاشف مدمج مقاوم للماء يتضمن تقنية ماينلاب لإحداث النبضات متعددة الفترات السريعة (MPF). بمساعدة دليل التعليمات هذا، ودليل التشغيل السريع المرفق، سوف تتعلم سريعاً كيفية تجميع وإعداد كاشفك من أجل الحصول على أفضل النتائج.

تتمنى ماينلاب لكم كل التوفيق والنجاح في سعيكم للذهب!

Australia & Asia Pacific

☎ + 61 8 8238 0888

✉ minelab@minelab.com.au

Europe & Russia

☎ +353 21 423 2352

✉ minelab@minelab.ie

North, South & Central America

☎ +1 630 401 8150

✉ minelab@minelab.com

Middle East & Africa

☎ +971 4 254 9995

✉ minelab@minelab.ae

www.minelab.com